

Vázací bezpečnostní
přichytky



Zamačkávací plomby
a ochranná pouzdra



Plastové bezpečnostní
plomby s kovovou
kleštinou



Plastové plomby pro
přepravní boxy



Celoplastové
bezpečnostní plomby
s bezpečnostním
zámkem



Plastové visací
bezpečnostní plomby

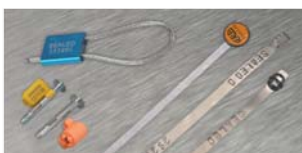

Kovové bezpečnostní
plomby

WAPRO[®]

The wiring
& clamping
experts

BEZPEČNOSTNÍ PLOMBY A PÁSKY

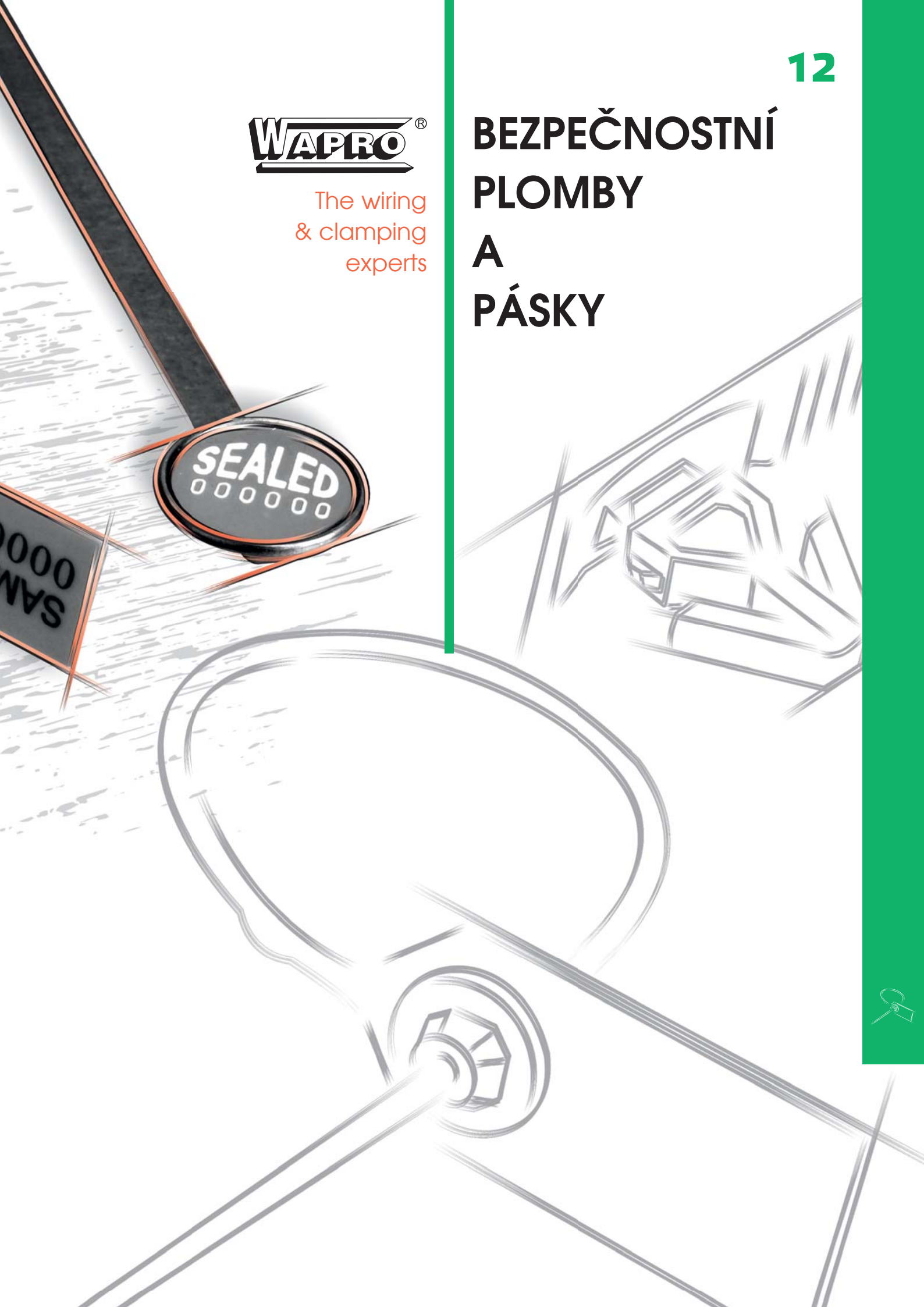

Katalogový list

Bezpečnostní plomby a pásy

Vázací bezpečnostní příchytky "HAWKER SEAL" pro visačky

- Materiál: Polypropylen (PP)
- Barva: přírodní (jiné na dotaz)



provedení příchetek "HAWKER SEAL" v pásech pro montáž pomocí prošívacího nářadí "HAWKER GUN"

Popis:

- dodáváno jako volné kusy nebo v pásech pro sériovou aplikaci pomocí prošívacího nářadí "HAWKER GUN" (kat. číslo: wpr10163, typ: 121-HWKG-1)
- bližší informace k prošívacímu nářadí viz str. 581
- příchytka nemůže být odstraněna bez zničení smyčky nebo poškození visačky



provedení příchetek "HAWKER SEAL" jako samostatné kusy pro ruční montáž bez nářadí

Použití:

Pro připevňování informačních nebo identifikačních štítků k výrobkům.

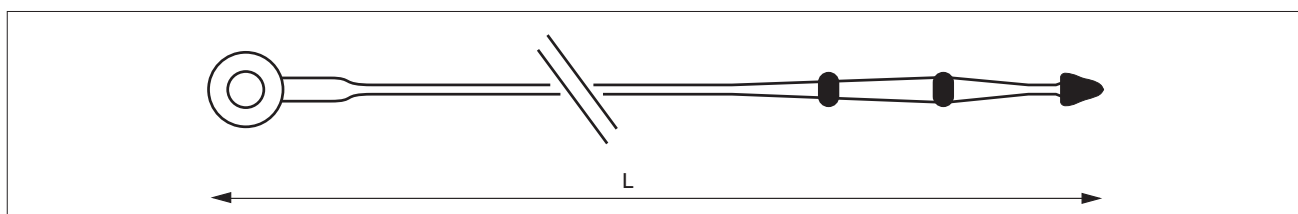

Ukázka montáže pomocí prošívacího nářadí "HAWKER GUN":



"HAWKER GUN"



Vázací bezpečnostní příchytky "HAWKER SEAL" pro visačky

Katalog. číslo	Typ	Délka L (mm)	Provedení	Množství v balení (ks)	Min. obj. množství (ks)
wpr10624	S-HWKR-80	76	samostatné kusy	1 000	50 000
wpr7145	S-HWKR-130	127	samostatné kusy	500	500
wpr10625	S-HWKR-230	229	samostatné kusy	1 000	50 000
wpr10626	S-HWKR-80P	76	v pásech* pro nářadí	5 000	50 000
wpr10627	S-HWKR-100P	100	v pásech* pro nářadí	5 000	50 000
wpr10628	S-HWKR-130P	127	v pásech* pro nářadí	5 000	50 000

* jeden pás obsahuje 50 ks příchetek



WAPRO spol. s r.o.
Olomoucká 113

796 07 Prostějov - Držovice
Czech Republic

Tel.: +420 582 334 677
Fax: +420 582 334 676

E-mail: info@wapro.cz
www.wapro.cz

Katalogový list

Bezpečnostní plomby a pásky

Vázací bezpečnostní vroubkovaná příchytka "TRITON SEAL"

- Materiál: Polypropylen (PP)
- Barva: přírodní (jiné na dotaz)

Popis:

- díky „zoubkům“ lze docílit různých průměrů sepnutí
- příchytka nemůže být odstraněna bez zničení smyčky nebo poškození visačky

Použití:

Pro připevňování informačních nebo identifikačních štítků k výrobkům.

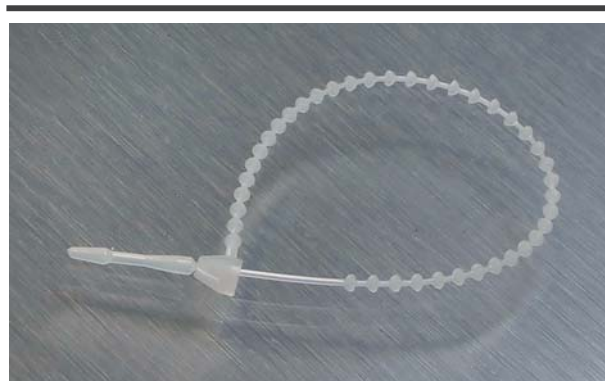
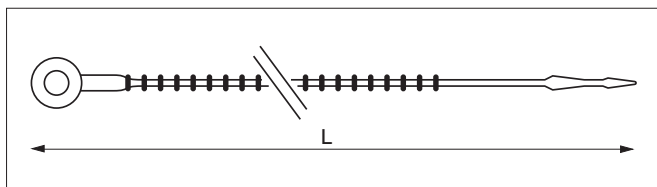

Vázací bezpečnostní vroubkovaná příchytka "TRITON SEAL"

Katalog. číslo	Typ	Délka L (mm)	Množství v balení (ks)	Min. obj. množství (ks)
wpr10629	S-TRTN-130	127	1 000	25 000

Plastová bezpečnostní plomba "ARIELA SEAL"

- Materiál: Nylon 66 (Polyamid 6.6) bezhalogenní
- Barva: žlutá
- Hořlavost: odpovídá UL94 V-2

Popis:

- nastavitelná bezpečnostní plomba pro rychlé použití a okamžité zabezpečení

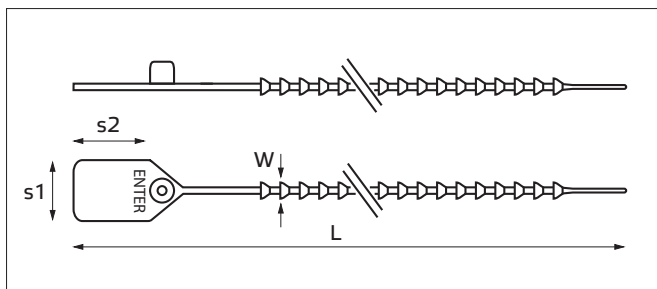

Plastová bezpečnostní plomba "ARIELA SEAL"

Katalog. číslo	Typ	Rozměry (mm)				Max. průměr svazku (mm)	Množství v balení (ks)	Min. obj. množství (ks)
		L	W	s 1	s 2			
wpr30153	S-BP-1-190-04	191,5	2,9	17,5	23,7	40	100	na dotaz

Katalogový list

Bezpečnostní plomby a pásky

Plastové bezpečnostní plomby "AFRODITE SEAL" s kovovou bezpečnostní kleštinou

- Materiál: Polypropylen (PP)
- Barva: červená, žlutá, zelená, modrá

Popis:

- nastavitelné bezpečnostní plomby pro rychlé použití a okamžité zabezpečení
- zámek s kovovou kleštinou

Možnosti potisku dle přání zákazníka:

- postupné číslování
- tisk čárového kódu
- tisk firemního loga

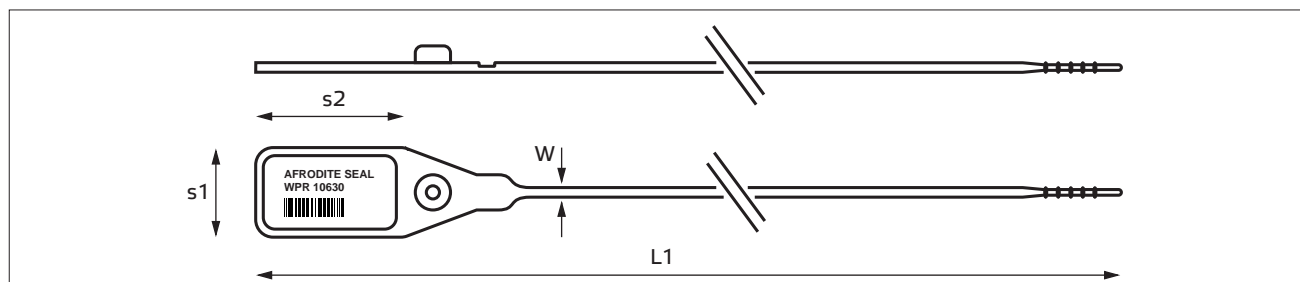
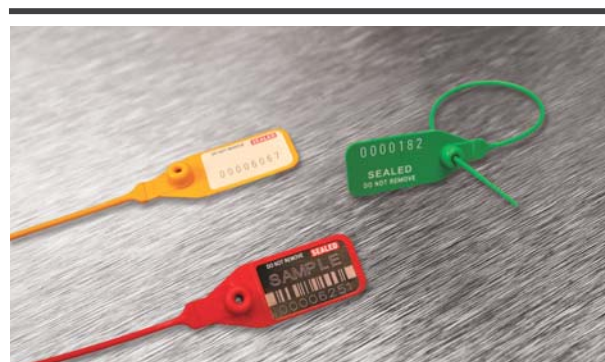

Plastové bezpečnostní plomby "AFRODITE SEAL" s kovovou bezpečnostní kleštinou

Katalog. číslo	Typ	Barva	Rozměry (mm)				Druh potisku	Popis štítku	Množství v balení (ks)	Min. obj. množství (ks)
			L	W	s 1	s 2				
wpr10630	S-AFRT-1-200-02	Red	205	2	22	40	termotransferový	postupné číslování	1 000	7 000
wpr10631	S-AFRT-1-200-04	Yellow	205	2	22	40	termotransferový	postupné číslování	1 000	7 000
wpr10632	S-AFRT-1-200-05	Green	205	2	22	40	termotransferový	postupné číslování	1 000	7 000
wpr10633	S-AFRT-1-200-06	Blue	205	2	22	40	termotransferový	postupné číslování	1 000	7 000
wpr10634	S-AFRT-2-280-02	Red	285	2	22	40	termotransferový	postupné číslování	1 000	5 000
wpr10635	S-AFRT-2-280-04	Yellow	285	2	22	40	termotransferový	postupné číslování	1 000	5 000
wpr10636	S-AFRT-2-280-05	Green	285	2	22	40	termotransferový	postupné číslování	1 000	5 000
wpr10637	S-AFRT-2-280-06	Blue	285	2	22	40	termotransferový	postupné číslování	1 000	5 000
wpr10638	S-AFRT-3-380-02	Red	385	2	22	40	termotransferový	postupné číslování	1 000	5 000
wpr10639	S-AFRT-3-380-04	Yellow	385	2	22	40	termotransferový	postupné číslování	1 000	5 000
wpr10640	S-AFRT-3-380-05	Green	385	2	22	40	termotransferový	postupné číslování	1 000	5 000
wpr10641	S-AFRT-3-380-06	Blue	385	2	22	40	termotransferový	postupné číslování	1 000	5 000

Katalogový list

Bezpečnostní plomby a pásky

Plastová bezpečnostní plomba "LEO SEAL 2" s kovovou bezpečnostní kleštinou

- Materiál: Polypropylen (PP)
- Barva: žlutá (jiné na dotaz)

Popis:

- nastavitelná bezpečnostní plomba pro rychlé použití a okamžité zabezpečení
- zámek s kovovou kleštinou

Možnosti potisku dle přání zákazníka:

- postupné číslování až do 15 číslic
- tisk čárového kódu
- až 20 znaků na jednom řádku
- tisk firemního loga

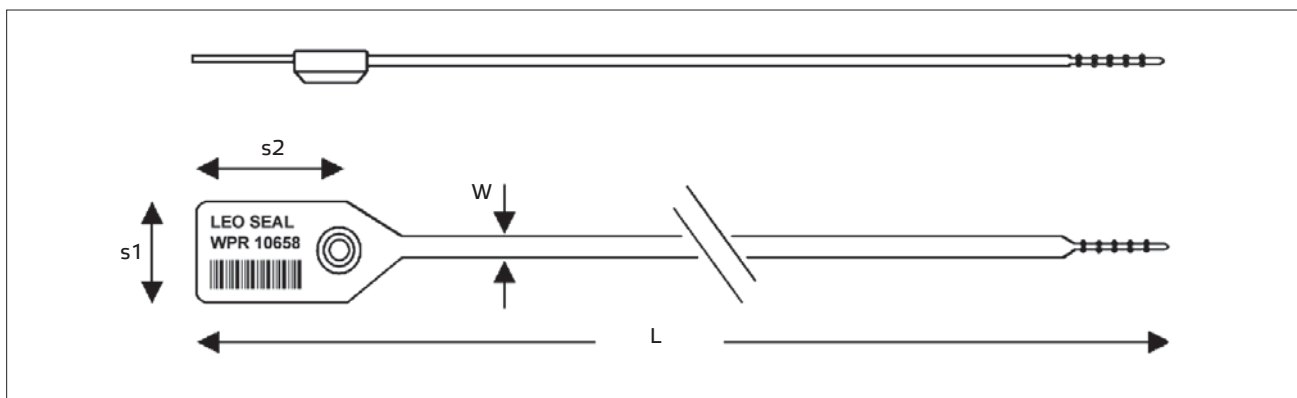
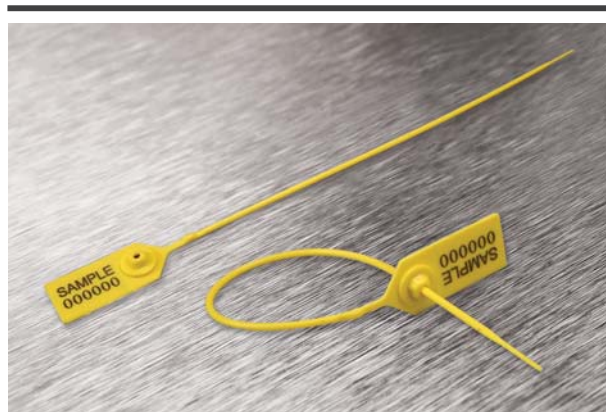

Plastová bezpečnostní plomba "LEO SEAL 2" s kovovou bezpečnostní kleštinou

Katalog. číslo	Typ	Rozměry (mm)				Druh potisku	Popis štítku	Množství v balení (ks)	Min. obj. množství (ks)
		L	W	s 1	s 2				
wpr10658	S-LO-2-220-04	220	2	17	30	laserový	postupné číslování	1 000	5 000

Katalogový list

Bezpečnostní plomby a pásky

Plastové bezpečnostní plomby "SATURN MEGA SEAL" a "SATURN MAXI SEAL" se zámkem s kovovou kleštinou

- Materiál: Polypropylen (PP)
- Barva: žlutá (jiné na dotaz)

Popis:

- nastavitelné bezpečnostní plomby pro rychlé použití a okamžité zabezpečení
- zámek s kovovou kleštinou

Možnosti potisku dle přání zákazníka:

- postupné číslování až do 15 číslic
- tisk čárového kódu
- až 20 znaků na jednom řádku
- tisk firemního loga



plomba "SATURN MEGA SEAL"



plomba "SATURN MAXI SEAL"

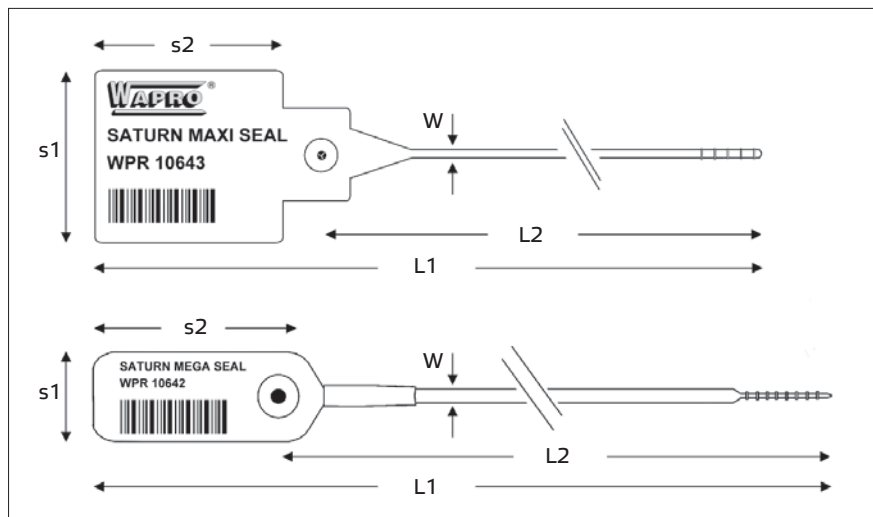

Plastové bezpečnostní plomby "SATURN MEGA SEAL" a "SATURN MAXI SEAL" se zámkem s kovovou kleštinou

Katalog. číslo	Typ	Rozměry (mm)					Druh potisku	Popis štítku	Množství v balení (ks)	Min. obj. množství (ks)
		L 1	L 2	W	s 1	s 2				
wpr10642	S-STRN-490-04	493	437	3,7	22	50	inkoustový	postupné číslování	1 000	5 000
wpr10643	S-STRN-420MX-04	420	344	3,8	50	68	inkoustový	postupné číslování	1 000	5 000



WAPRO spol. s r.o.
Olomoucká 113

796 07 Prostějov - Držovice
Czech Republic

Tel.: +420 582 334 677
Fax: +420 582 334 676

E-mail: info@wapro.cz
www.wapro.cz

Katalogový list

Bezpečnostní plomby a pásky

Plastové bezpečnostní plomby "GALAXY SEAL" se zámkem s kovovou kleštinou

- Materiál: Polypropylen (PP)
- Barva: žlutá (jiné na dotaz)

Popis:

- nastavitelné bezpečnostní plomby pro rychlé použití a okamžité zabezpečení
- zámek s kovovou kleštinou
- standardní provedení nebo s funkcí rychlého odtržení plomby (TEAR OFF)

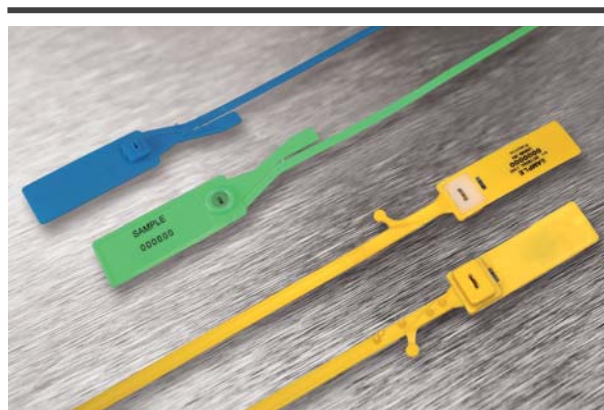

Možnosti potisku dle přání zákazníka:

- postupné číslování až do 15 číslic
- tisk čárového kódu
- až 20 znaků na jednom řádku
- tisk firemního loga

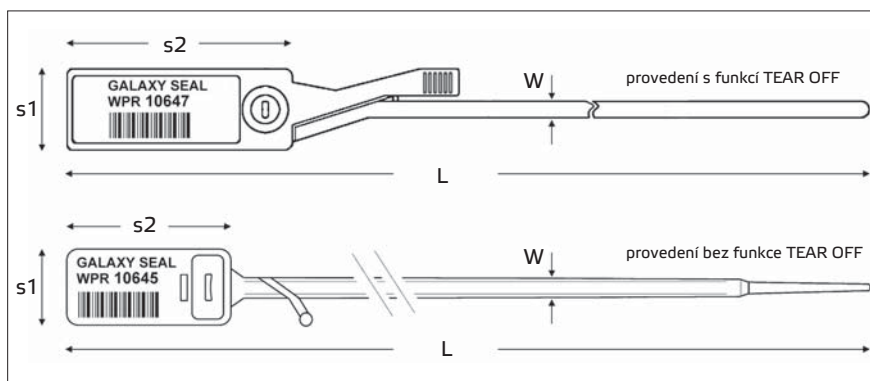

Plastové bezpečnostní plomby "GALAXY SEAL" se zámkem s kovovou kleštinou

Katalog. číslo	Typ	Rozměry (mm)				Funkce utržení plomby	Druh potisku	Popis štítku	Množství v balení (ks)	Min. obj. množství (ks)
		L	W	s 1	s 2					
wpr10644	S-GLXS-1-430-04	430	7,5	22	68	ne	ražba za horka	postupné číslování	1 000	5 000
wpr10645	S-GLXS-1X-430-04	430	7,5	22	68	ano	ražba za horka	postupné číslování	1 000	5 000
wpr10646	S-GLXS-2X-380-04	380	6	30	83	ano	ražba za horka	postupné číslování	1 000	5 000
wpr10647	S-GLXS-3X-430-04	430	6	30	83	ano	ražba za horka	postupné číslování	1 000	5 000

Plastové bezpečnostní plomby "FLAG SEAL" s ultrazvukem zatavenou bezpečnostní vložkou

- Materiál: Nylon (Polyamid)
- Barva: žlutá, bílá, červená, modrá, zelená

Popis:

- nastavitelné bezpečnostní plomby pro rychlé použití a okamžité zabezpečení
- zámek s bezpečnostní vložkou

Možnosti potisku dle přání zákazníka:

- postupné číslování
- tisk firemního loga

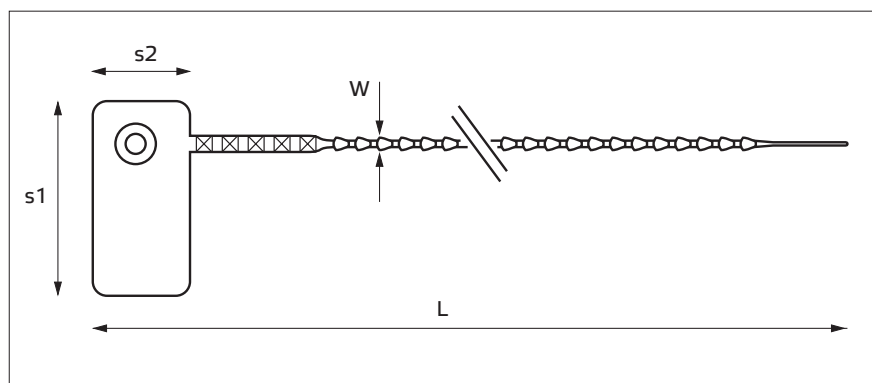
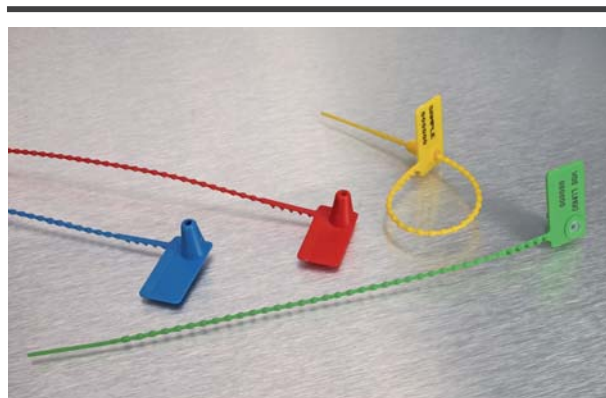

Plastové bezpečnostní plomby "FLAG SEAL" s ultrazvukem zatavenou bezpečnostní vložkou

Katalog. číslo	Typ	Rozměry (mm)				Druh potisku	Popis štítku	Množství v balení (ks)	Min. obj. množství (ks)
		L	W	s 1	s 2				
wpr10648	S-FLG-190-IK-04	190	2	20	15	inkoustový	postupné číslování	1 000	5 000
wpr10649	S-FLG-190-HT-04	190	2	20	15	ražba za horka	postupné číslování	1 000	3 000

Katalogový list

Bezpečnostní plomby a pásky

Plastové bezpečnostní plomby "VENUS Medium SEAL" s bezpečnostním zámkem

- Materiál: Nylon (Polyamid)
- Barva: žlutá, bílá, červená, modrá, zelená, oranžová

Popis:

- nastavitelné bezpečnostní plomby pro rychlé použití a okamžité zabezpečení
- zámek s bezpečnostní vložkou

Možnosti potisku dle přání zákazníka:

- postupné číslování
- tisk firemního loga

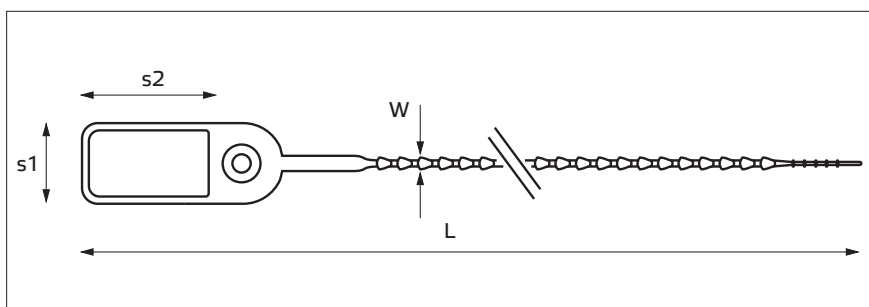
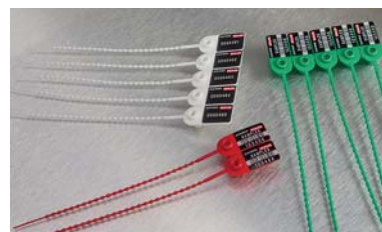
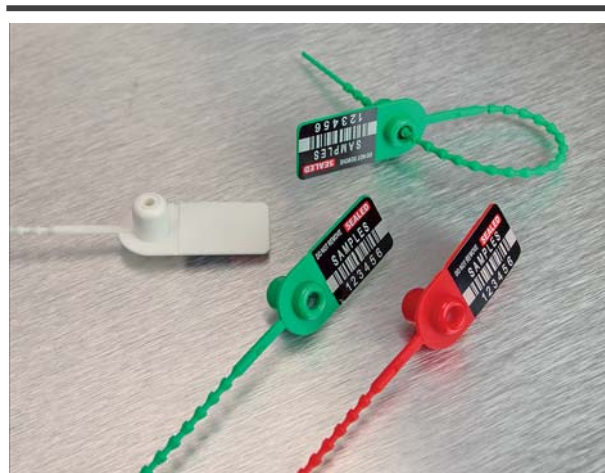

Plastové bezpečnostní plomby "VENUS Medium SEAL" s bezpečnostním zámkem

Katalog. číslo	Typ	Barva	Rozměry (mm)				Druh potisku	Popis štítku	Množství v balení (ks)	Min. obj. množství (ks)
			L	W	s 1	s 2				
wpr10650	S-VNSM-190-IK-02	červená	190	2	15	20	inkoustový	postupné číslování	1 000	5 000
wpr10651	S-VNSM-190-HT-02	červená	190	2	15	20	laserový	postupné číslování	1 000	5 000
wpr10652	S-VNSM-190-IK-04	žlutá	190	2	15	20	inkoustový	postupné číslování	1 000	5 000
wpr10653	S-VNSM-190-HT-04	žlutá	190	2	15	20	laserový	postupné číslování	1 000	5 000
wpr10654	S-VNSM-190-IK-05	zelená	190	2	15	20	inkoustový	postupné číslování	1 000	5 000
wpr10655	S-VNSM-190-HT-05	zelená	190	2	15	20	laserový	postupné číslování	1 000	5 000
wpr10656	S-VNSM-190-IK-06	modrá	190	2	15	20	inkoustový	postupné číslování	1 000	5 000
wpr10657	S-VNSM-190-HT-06	modrá	190	2	15	20	laserový	postupné číslování	1 000	5 000

Katalogový list

Bezpečnostní plomby a pásy

Plastové bezpečnostní plomby "PLUTO SEAL" s bezpečnostním zámekem

- Materiál: Polypropylen (PP)
- Barva: žlutá (jiné na dotaz)

Popis:

- nastavitelné bezpečnostní plomby pro rychlé použití a okamžité zabezpečení
- standardní provedení nebo s funkcí rychlého odtržení plomby (TEAR OFF)

Možnosti potisku dle přání zákazníka:

- postupné číslování až do 15 číslic
- tisk čárového kódu
- až 20 znaků na jednom řádku
- tisk firemního loga

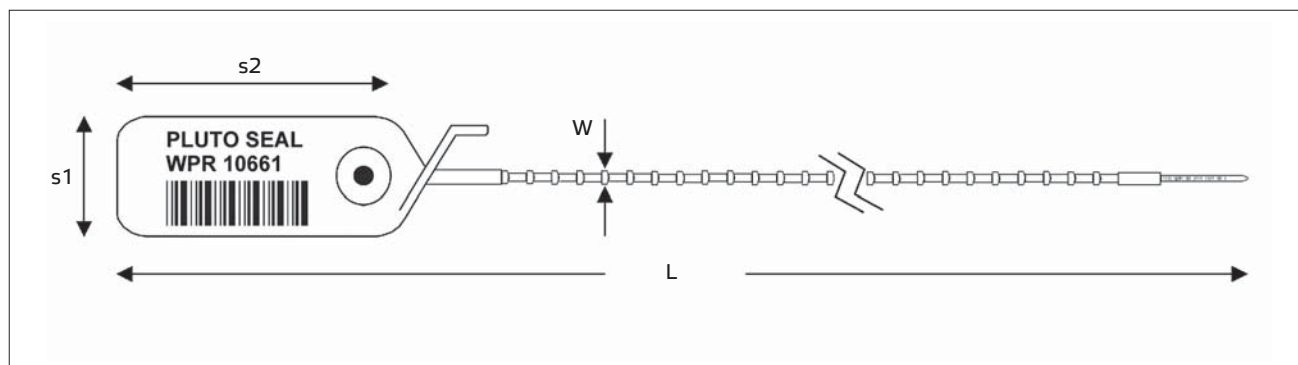
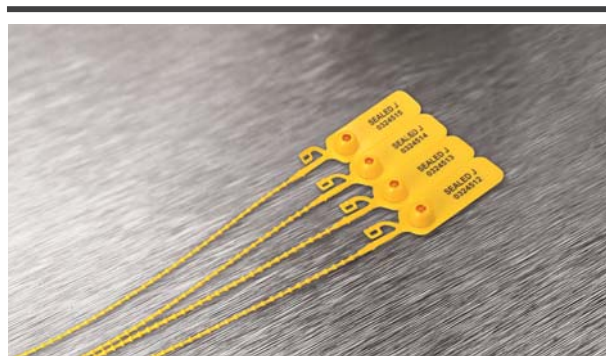

Plastové bezpečnostní plomby "PLUTO SEAL" s bezpečnostním zámekem

Katalog. číslo	Typ	Rozměry (mm)				Funkce utržení plomby	Druh potisku	Popis štítku	Množství v balení (ks)	Min. obj. množství (ks)
		L	W	s 1	s 2					
wpr10660	S-PLT-1-315-04	315	3,3	22	50	ne	inkoustový	postupné číslování	1 000	5 000
wpr10661	S-PLT-1X-315-04	315	3,3	22	50	ano	inkoustový	postupné číslování	1 000	5 000
wpr10662	S-PLT-2-425-04	425	3,3	22	50	ne	inkoustový	postupné číslování	1 000	5 000
wpr10663	S-PLT-2X-425-04	425	3,3	22	50	ano	inkoustový	postupné číslování	1 000	5 000

Katalogový list

Bezpečnostní plomby a pásky

Plastové bezpečnostní plomby "SECURA SEAL" s bezpečnostním zámekem

- Materiál: Polypropylen (PP)
- Barva: žlutá (jiné na dotaz)

Popis:

- nastavitelné bezpečnostní plomby pro rychlé použití a okamžité zabezpečení
- standardní provedení nebo s funkcí rychlého odtržení plomby (TEAR OFF)



Možnosti potisku dle přání zákazníka:

- postupné číslování až do 15 číslic
- tisk čárového kódu
- až 20 znaků na jednom řádku
- tisk firemního loga

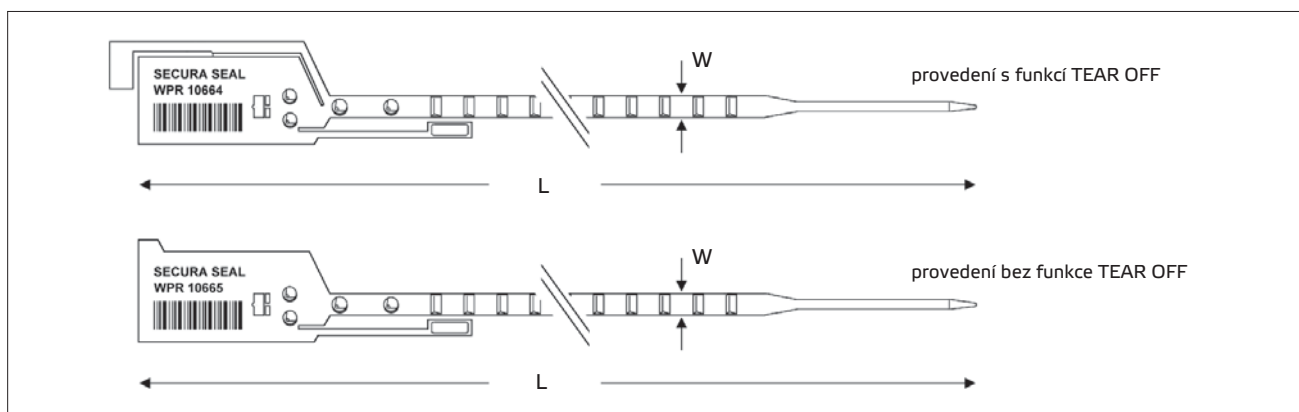

Ukázka rychlého odtržení plomby s funkcí TEAR OFF:



Plastové bezpečnostní plomby "SECURA SEAL" s bezpečnostním zámekem

Katalog. číslo	Typ	Rozměry (mm)		Funkce utržení plomby	Druh potisku	Popis štítku	Množství v balení (ks)	Min. obj. množství (ks)
		L	W					
wpr10664	S-SCRS-1X-300-04	295	6	ano	laserový	postupné číslování	1 000	10 000
wpr10665	S-SCRS-1-300-04	295	6	ne	inkoustový	postupné číslování	1 000	10 000

Katalogový list

Bezpečnostní plomby a pásky

Plastové bezpečnostní plomby "VIRGIN SEAL" s bezpečnostním zámekem

- Materiál: Polypropylen (PP)
- Barva: červená (jiné na dotaz)

Popis:

- nastavitelné bezpečnostní plomby pro rychlé použití a okamžitě zabezpečení
- standardní provedení nebo s funkcí rychlého odtržení plomby (TEAR OFF)



varianta bez funkce rychlého odtržení



varianta s funkcí rychlého odtržení (TEAR OFF)



Možnosti potisku dle přání zákazníka:

- postupné číslování až do 15 číslic
- tisk čárového kódu
- až 20 znaků na jednom řádku
- tisk firemního loga

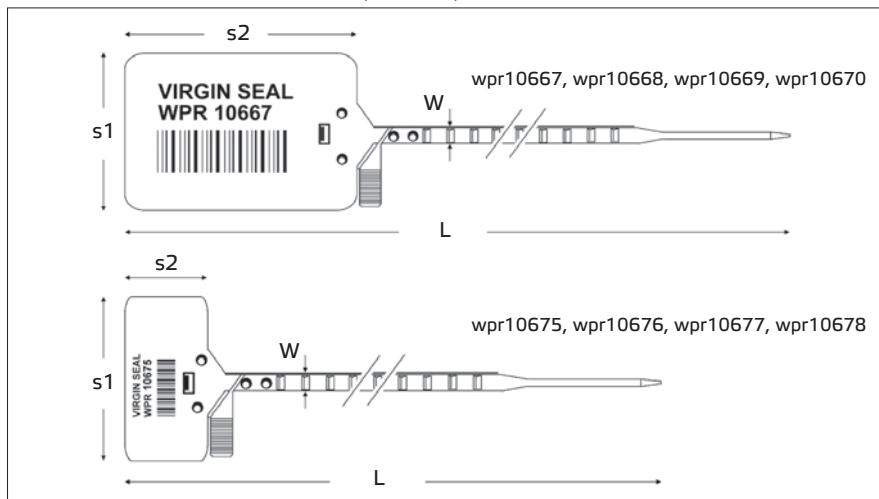

Plastové bezpečnostní plomby "VIRGIN SEAL" s bezpečnostním zámekem

Katalog. číslo	Typ	Rozměry (mm)				Funkce utržení plomby	Druh potisku	Popis štítku	Množství v balení (ks)	Min. obj. množství (ks)
		L	W	s 1	s 2					
wpr10667	S-VRGN-11X-320-02	328	5	72	110	ano	inkoustový	postupné číslování	1 000	2 000
wpr10668	S-VRGN-11-320-02	328	5	72	110	ne	inkoustový	postupné číslování	1 000	2 000
wpr10669	S-VRGN-11X-420-02	424	5	72	110	ano	inkoustový	postupné číslování	1 000	2 000
wpr10670	S-VRGN-11-420-02	424	5	72	110	ne	inkoustový	postupné číslování	1 000	2 000
wpr10675	S-VRGN-4X-350-02	350	5	72	40	ano	inkoustový	postupné číslování	1 000	2 000
wpr10676	S-VRGN-4-350-02	350	5	72	40	ne	inkoustový	postupné číslování	1 000	2 000
wpr10677	S-VRGN-4X-260-02	260	5	72	40	ano	inkoustový	postupné číslování	1 000	2 000
wpr10678	S-VRGN-4-260-02	260	5	72	40	ne	inkoustový	postupné číslování	1 000	2 000

Katalogový list

Bezpečnostní plomby a pásky

Plastové bezpečnostní plomby "VIRGIN SEAL" s RFID – pro bezdotykovou automatickou identifikaci

- Materiál: Polypropylen (PP)
- Barva: žlutá (jiné na dotaz)

Popis:

- pro bezdotykovou automatickou identifikaci slouží k přenosu a ukládání dat pomocí elektromagnetických vln
- varianty frekvencí: UHF nebo HF
- standardní provedení nebo s funkcí rychlého odtržení plomby (TEAR OFF)



Možnosti potisku dle přání zákazníka:

- postupné číslování až do 15 číslic
- tisk čárového kódu
- až 20 znaků na jednom řádku
- tisk firemního loga

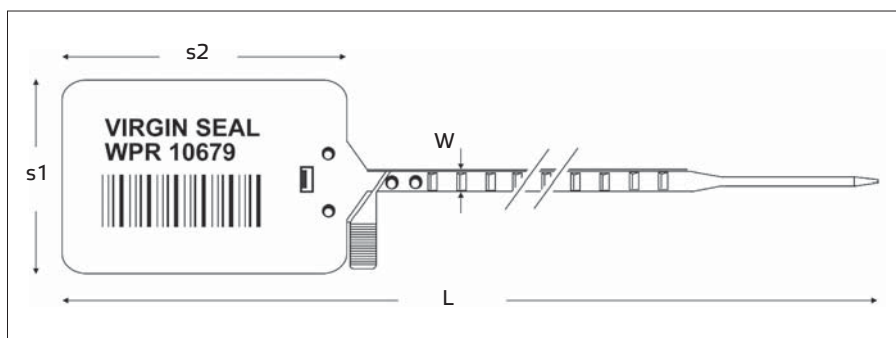

Plastové bezpečnostní plomby "VIRGIN SEAL" s RFID – pro bezdotykovou automatickou identifikaci

Katalog. číslo	Typ	Rozměry (mm)				Funkce utržení plomby	Frekvence	Druh potisku	Popis štítku	Množství v balení (ks)	Min. obj. množství (ks)
		L	W	s 1	s 2						
wpr10679	S-VRGN-11X-320-RFID-UHF-04	328	5	72	110	ano	860 - 960 MHz UHF	inkoustový	postupné číslování	500	1 000
wpr10680	S-VRGN-11-320-RFID-UHF-04	328	5	72	110	ne	860 - 960 MHz UHF	inkoustový	postupné číslování	500	1 000
wpr10681	S-VRGN-11X-320-RFID-HF-04	328	5	72	110	ano	13,56 MHz HF	inkoustový	postupné číslování	500	1 000
wpr10682	S-VRGN-11-320-RFID-HF-04	328	5	72	110	ne	13,56 MHz HF	inkoustový	postupné číslování	500	1 000
wpr10683	S-VRGN-11X-420-RFID-UHF-04	424	5	72	110	ano	860 - 960 MHz UHF	inkoustový	postupné číslování	500	1 000
wpr10684	S-VRGN-11-420-RFID-UHF-04	424	5	72	110	ne	860 - 960 MHz UHF	inkoustový	postupné číslování	500	1 000
wpr10685	S-VRGN-11X-420-RFID-HF-04	424	5	72	110	ano	13,56 MHz HF	inkoustový	postupné číslování	500	1 000
wpr10686	S-VRGN-11-420-RFID-HF-04	424	5	72	110	ne	13,56 MHz HF	inkoustový	postupné číslování	500	1 000

Katalogový list

Bezpečnostní plomby a pásky

Plastová visací plomba "PADILOK SEAL" typu visacího zámku

- Materiál drátu: pozinkovaná ocel
- Materiál těla plomby: Polypropylen (PP)
- Barva: žlutá (jiné na dotaz)

Popis:

- bezpečnostní plomba pro rychlé použití a okamžité zabezpečení
- robustní plastové tělo a silný ocelový drát
- samozamykací systém
- speciálně vyvinuto pro zajišťování cateringových boxů v letecké přepravě



Možnosti potisku dle přání zákazníka:

- postupné číslování až do 15 číslic
- tisk čárového kódu
- až 20 znaků na jednom řádku
- tisk firemního loga

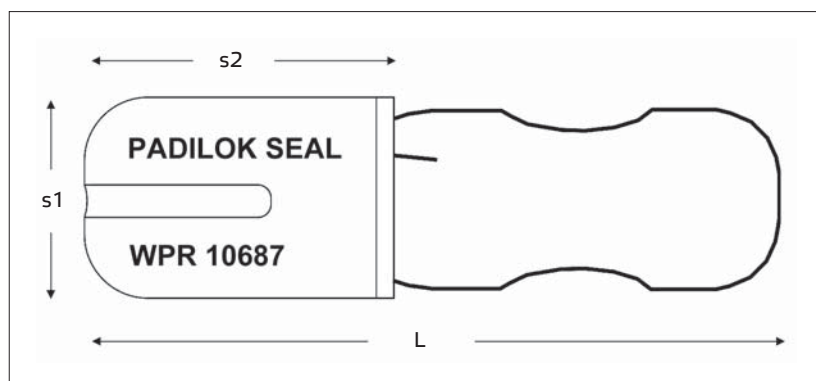

Plastová visací plomba "PADILOK SEAL" typu visacího zámku

Katalog. číslo	Typ	Rozměry (mm)			Průměr drátu (mm)	Druh potisku	Popis štítku	Množství v balení (ks)	Min. obj. množství (ks)
		L	s1	s2					
wpr10687	S-PDLK-1-04	98	22	35	1	laserový	postupné číslování	1 000	2 000

Katalogový list

Bezpečnostní plomby a pásky

Plastová visací plomba "AIRCAT SEAL"

- Materiál: Polypropylen (PP)
- Barva: žlutá (jiné na dotaz)

Popis:

- bezpečnostní plomba pro rychlé použití a okamžité zabezpečení
- speciálně vyvinuto pro zajišťování cateringových boxů
- vhodné také pro jiné aplikace, ve kterých je požadováno orientační zajištění, ruční odstranění nebo nízký rozpočet (např.: lékárníčky, skříně, apod.)
- po rozbití plomby nevzniknou žádné ostré části
- plomby jsou 100% recyklovatelné

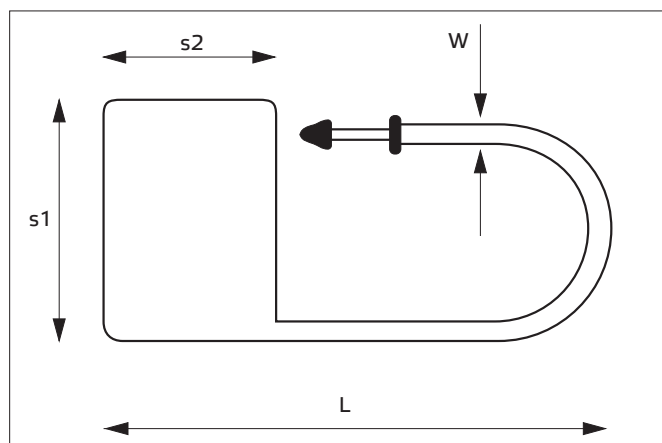

Možnosti potisku dle přání zákazníka:

- postupné číslování až do 7 číslic
- tisk čárového kódu
- dva řádky po 10 znacích na jednom řádku
- tisk firemního loga

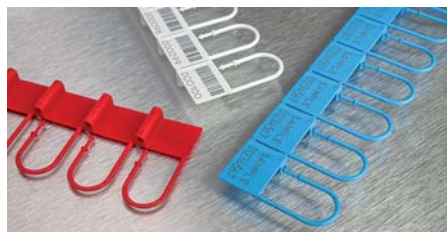

Plastová visací plomba "AIRCAT SEAL"

Katalog. číslo	Typ	Rozměry (mm)				Druh potisku	Popis štítku	Množství v balení (ks)	Min. obj. množství (ks)
		L	W	s1	s2				
wpr10688	S-ARCT-1-04	44	2	25	19	laserový	postupné číslování	1 000	10 000

Katalogový list

Bezpečnostní plomby a pásy

Kovová bezpečnostní plomba "ATLANTIC SEAL"

■ Materiál: hliník (Al)

Popis:

- kovová bezpečnostní plomba pro rychlé použití a okamžité zabezpečení
- ekonomické řešení při zabezpečování kontejnerové přepravy apod.

Možnosti potisku (ražby) dle přání zákazníka:

- postupné číslování až do 7 číslic
- až 20 znaků na jednom řádku
- tisk firemního loga

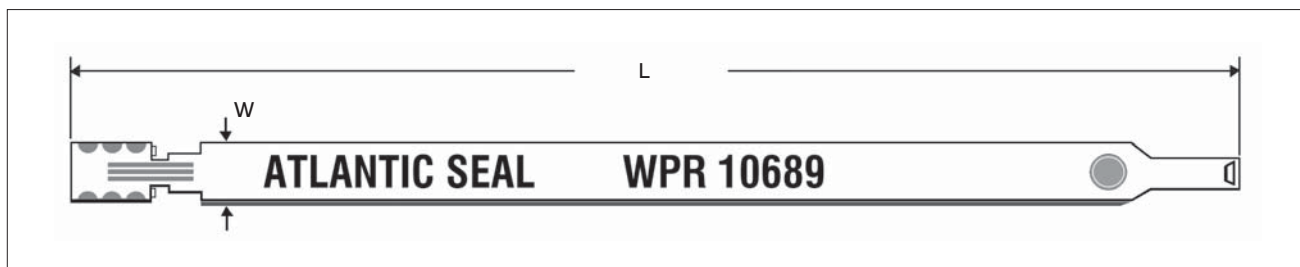

Kovová bezpečnostní plomba "ATLANTIC SEAL"

Katalog. číslo	Typ	Rozměry (mm)		Druh potisku	Popis štítku	Množství v balení (ks)	Min. obj. množství (ks)
		L	W				
wpr10689	S-ATLK-200	195	10	ražba	postupné číslování	1 000	10 000

Katalogový list

Bezpečnostní plomby a pásy

Kovová bezpečnostní plomba "GLOBUS SEAL"

■ Materiál: hliník (Al)

Popis:

- kovová bezpečnostní plomba pro rychlé použití a okamžité zabezpečení
- jedna z nejbezpečnějších plomb, využívaná zejména při zabezpečování kontejnerové přepravy
- uvnitř hlavy zámku je dvojitá pružná svorka, která spolehlivě spojuje oba konce plomby
- po zajištění plomby již není možné ji rozebrat bez viditelného poškození

Možnosti potisku (ražby) dle přání zákazníka:

- postupné číslování až do 7 číslic
- až 16 znaků na jednom řádku
- tisk firemního loga

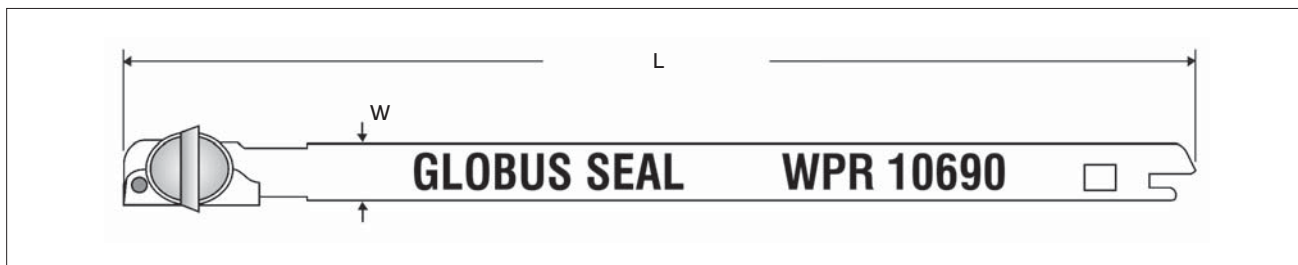

Kovová bezpečnostní plomba "GLOBUS SEAL"

Katalog. číslo	Typ	Rozměry (mm)		Druh potisku	Popis štítku	Množství v balení (ks)	Min. obj. množství (ks)
		L	W				
wpr10690	S-GLOB-200	215	9,5	ražba	postupné číslování	1 000	6 000

Katalogový list

Bezpečnostní plomby a pásy

Kovová bezpečnostní plomba "CROWN SEAL"

■ Materiál: ocel

Popis:

- kovová bezpečnostní plomba pro rychlé použití a okamžité zabezpečení
- tato plomba nabízí extrémní bezpečnost a vysokou viditelnost i z větší vzdálenosti
- snadno se používá a je vhodná například pro zabezpečení kontejnerů, dveří nákladních vozidel, apod.

Možnosti potisku dle přání zákazníka:

- postupné číslování až do 6 číslic
- až 20 znaků
- tisk firemního loga

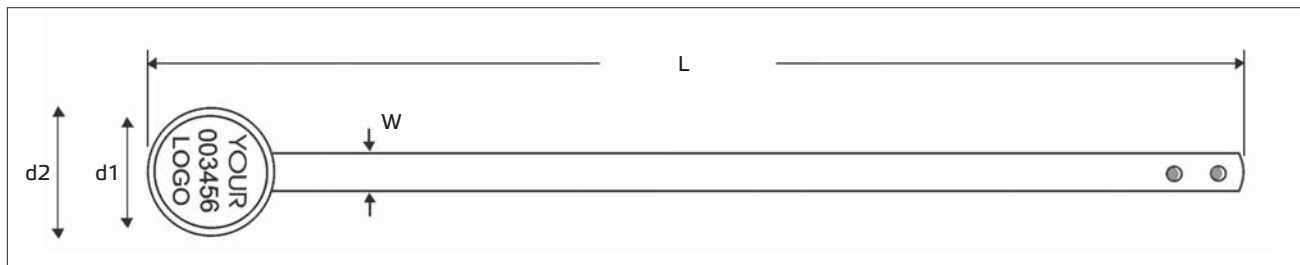

Kovová bezpečnostní plomba "CROWN SEAL"

Katalog. číslo	Typ	Rozměry (mm)				Druh potisku	Popis štítku	Množství v balení (ks)	Min. obj. množství (ks)
		L	W	d1	d2				
wpr10691	S-CRWN-200	210	7	22	25	ražba za horka	postupné číslování	1 000	6 000

Katalogový list

Bezpečnostní plomby a pásy

Kovová visací lanková plomba "DYNAMIC SEAL"

- Materiál těla plomby: hliník (Al)
- Materiál lanka: ocel

Popis:

- bezpečnostní plomba pro rychlé použití a okamžité zabezpečení
- robustní hliníkové tělo a silné ocelové lanko



Možnosti potisku dle přání zákazníka:

- postupné číslování až do 15 číslic
- tisk čárového kódu
- až 20 znaků na jednom řádku
- tisk firemního loga

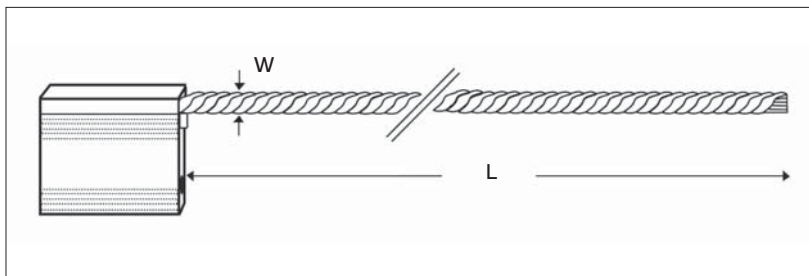

Kovová visací lanková plomba "DYNAMIC SEAL"

Katalog. číslo	Typ	Průměr lanka W (mm)	Délka lanka L (mm)	Druh potisku	Popis štítku	Množství v bal. (ks)	Min. obj. množství (ks)
wpr10692	S-DNMC-180-25	2,5	180	laserový	postupné číslování	1 000	3 000

Katalogový list

Bezpečnostní plomby a pásky

Vysoce bezpečná kontejnerová kovová plomba "NEPTUNUS"

- Materiál těla plomby: Polystyren / ABS + vnitřní pozinkovaná ocelová vložka
- Materiál hřebu: pozinkovaná ocel
- Barva: dle přání zákazníka



Popis:

- vysoce bezpečná kontejnerová kovová plomba splňující normu ISO\PAS17712: 2010 HSS (high security seal)
- inovativní design, který je charakterizován dvěma kovovými jazýčky připojenými k hřebu plomby
- díky těmto kovovým jazýčkům není možné plombu rozdělat a znovu spojit bez viditelného poškození

Možnosti potisku dle přání zákazníka:

- postupné číslování až do 15 číslic
- tisk čárového kódu
- DATA MATRIX
- RFID
- až 20 znaků na jednom řádku
- tisk firemního loga

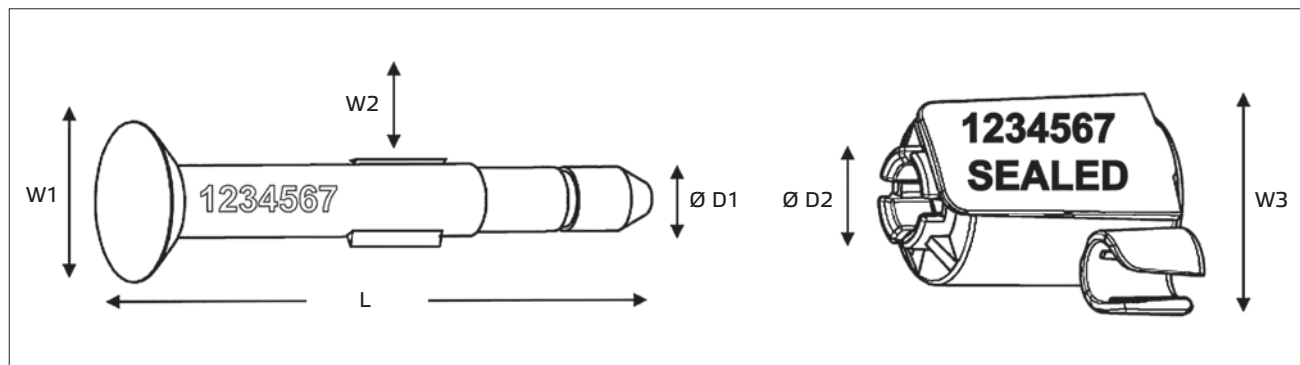

Vysoce bezpečná kontejnerová kovová plomba "NEPTUNUS"

Katalog. číslo	Typ	Rozměry (mm)						Druh potisku	Popis štítku	Množství v balení (ks)	Min. obj. množství (ks)
		L	W1	W2	W3	D1	D2				
wpr10694	S-NPTN-1	74	20	9,8	31	8	22	laserový	postupné číslování	250	3 000



Katalogový list

Bezpečnostní plomby a pásy

Vysoce bezpečná kontejnerová kovová plomba "NEPTUNUS" s čárovým kódem

Katalog. číslo	Typ	Rozměry (mm)						Druh potisku	Popis štítku	Množství v balení (ks)	Min. obj. množství (ks)
		L	W1	W2	W3	D1	D2				
wpr10695	S-NPTN-1-EAN	79	20	9,8	31	8	22	laserový	postupné číslování, čárový kód EAN	250	3 000



přenosná čtečka čárových kódů a datamatrix

Vysoce bezpečná kontejnerová kovová plomba "NEPTUNUS" s DATA MATRIX kódem

Katalog. číslo	Typ	Rozměry (mm)						Druh potisku	Popis štítku	Množství v balení (ks)	Min. obj. množství (ks)
		L	W1	W2	W3	D1	D2				
wpr10696	S-NPTN-1-MTX	74	20	9,8	31	8	22	laserový	postupné číslování, 2D kód DATA MATRIX	250	3 000



přenosná čtečka čárových kódů a datamatrix

Vysoce bezpečná kontejnerová kovová plomba "NEPTUNUS" s bezdotykovou RFID identifikací

Katalog. číslo	Typ	Rozměry (mm)						Druh potisku	Popis štítku	Množství v balení (ks)	Min. obj. množství (ks)
		L	W1	W2	W3	D1	D2				
wpr10697	S-NPTN-1-RFID	79	20	9,8	31	8	22	laserový	postupné číslování, RFID	250	3 000

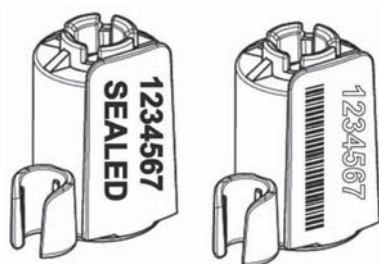

přenosná RFID UHF čtečka

Katalogový list

Bezpečnostní plomby a pásy

Plastová plomba "TWISTY SEAL" s hřídelkou a nerezovým drátkem potaženým plastem

- Materiál těla plomby: Polykarbonát / ABS
- Materiál drátku: nerezová ocel potažená plastem
- Barva: dle přání zákazníka

Popis:

- bezpečnostní plomba pro rychlé použití a okamžité zabezpečení
- průhledné tělo plomby pro lepší kontrolu uzavíracího mechanismu
- podporuje tyto typy drátků: pozinkovaný, měděný, mosazný, nerezový

Možnosti potisku dle přání zákazníka:

- postupné číslování až do 15 číslic
- tisk čárového kódu
- až 20 znaků na jednom řádku
- tisk firemního loga



po aplikaci plomby se páčka odlomí, plombu nelze následně uvolnit bez viditelného poškození plomby

Plastová plomba "TWISTY SEAL" s hřídelkou a nerezovým drátkem potaženým plastem

Katalog. číslo	Typ	Délka drátku (mm)	Druh potisku	Popis štítku	Množství v balení (ks)	Min. obj. množství (ks)
wpr10698	S-TWST-150-Z	150	laserový	postupné číslování	1 000	3 000

Katalogový list

Bezpečnostní plomby a pásy

Zamačkávací plomby "OPTIPRES SEAL"

- Materiál těla plomby: Polystyren / ABS
- Materiál drátku: ocel, pozinkovaná
- Barva: dle přání zákazníka

Popis:

- nastavitelné bezpečnostní plomby pro rychlé použití a okamžité zabezpečení
- snadné uzavření pouze jednou rukou
- podporuje tyto typy drátků: pozinkovaný, měděný, mosazný, nerezový

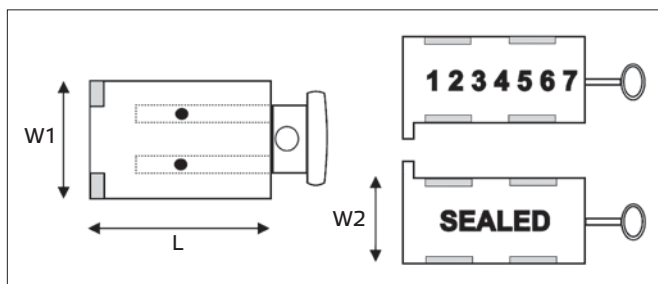

Možnosti potisku dle přání zákazníka:

- postupné číslování až do 7 číslic
- až 20 znaků na jednom řádku
- tisk firemního loga



Zamačkávací plomby "OPTIPRES SEAL"

Katalog. číslo	Typ	S ocelovým pozink. drátem	Délka drátu (mm)	Rozměry (mm)			Druh potisku	Popis štítku	Množství v balení (ks)	Min. obj. množství (ks)
				L	W1	W2				
wpr10699	S-OPTP-1	ne	-	27	13	9	ražba za horka	postupné číslování	1 000	2 000
wpr10700	S-OPTP-1-F	ne	-	27	13	9	ražba za horka	postupné číslování + název firmy	1 000	2 000
wpr10701	S-OPTP-200-Z	ano	250	27	13	9	ražba za horka	postupné číslování	1 000	2 000
wpr10702	S-OPTP-200-Z-F	ano	250	27	13	9	ražba za horka	postupné číslování + název firmy	1 000	2 000

Katalogový list

Bezpečnostní plomby a pásy

Ochranná pouzdra na vodoměry a plynoměry s možností zaplombování

- Materiál: Polykarbonát (PC)
- Barva: čirá (jiné na dotaz)

Popis:

- jednoduchý a účinný systém pro ochranu potrubních armatur
- průhledný materiál dovoluje vizuální kontrolu integrity šroubení
- toto ochranné pouzdro funguje i bez použití plomby jako bezpečnostní plomba, protože po zacvaknutí obou částí do sebe, již není možné ho rozdělat bez viditelného poškození
- po umístění na potrubí je možné pouzdro ještě zajistit pomocí plomby "TWISTY SEAL" (kat.č.: wpr10698, viz str. 430), čímž je dosaženo maximální bezpečnosti

Možnosti potisku dle přání zákazníka:

- postupné číslování až do 6 číslic
- až 20 znaků na jednom řádku
- tisk firemního loga

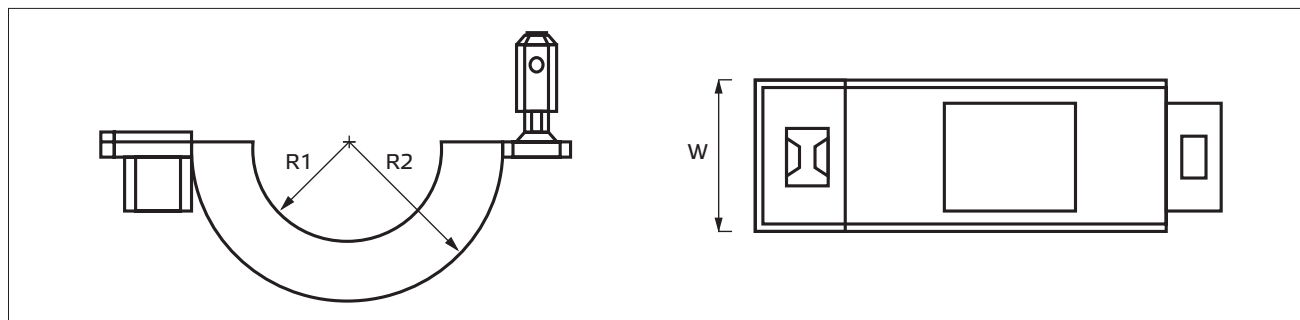
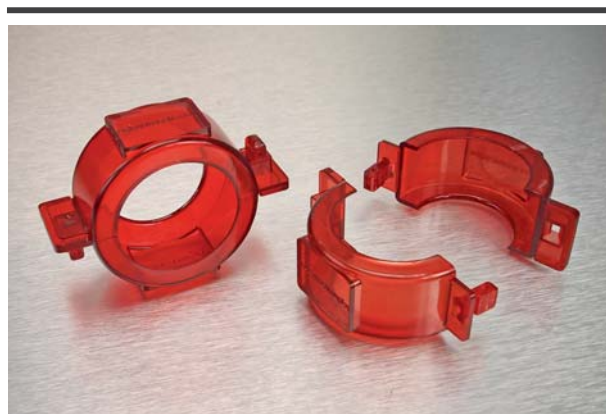

Ochranná pouzdra na vodoměry a plynoměry s možností zaplombování

Katalog. číslo	Typ	Závit (")	Rozměry (mm)			Druh potisku	Popis štítku	Množství v balení (ks)	Mín. obj. množství (ks)
			W	R1	R2				
wpr10703	S-OCHP-034	3/4	26	16	22	inkoustový	postupné číslování	500	2 000
wpr10704	S-OCHP-034L	3/4	30	16	24,5	inkoustový	postupné číslování	500	2 000
wpr10705	S-OCHP-1	1	28	19	27	inkoustový	postupné číslování	500	2 000
wpr10706	S-OCHP-112	1 1/2	38	29	39	inkoustový	postupné číslování	250	1 500

Upozornění:

Tento výrobek se vyrábí převážně na zakázku. Ohledně dostupnosti prosím kontaktujte naše obchodní oddělení.



WAPRO spol. s r.o.
Olomoucká 113

796 07 Prostějov - Držovice
Czech Republic

Tel.: +420 582 334 677
Fax: +420 582 334 676

E-mail: info@wapro.cz
www.wapro.cz

Katalogový list

Bezpečnostní plomby a pásy

Plastová bezpečnostní plomba "BOXI SEAL 1" pro přepravní boxy

- Materiál: plast
- Barva: zelená (jiné na dotaz)

Popis:

- speciálně navržený blokovací mechanismus pro přepravní boxy
- velmi snadná a rychlá montáž
- nevyžaduje žádný nástroj pro odstranění

Možnosti potisku dle přání zákazníka:

- tisk firemního loga

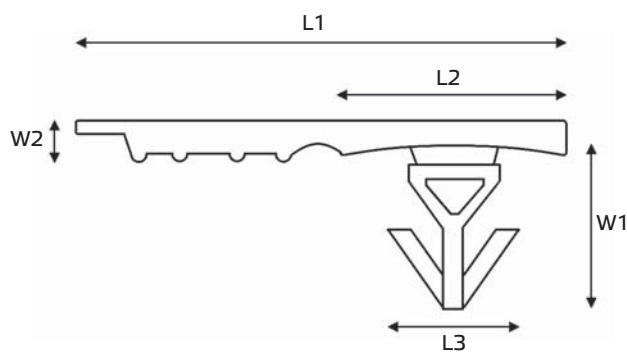
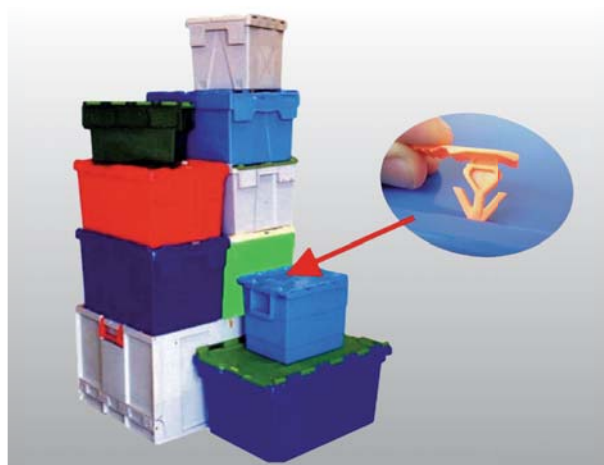

Plastová bezpečnostní plomba "BOXI SEAL 1" pro přepravní boxy

Katalog. číslo	Typ	Rozměry (mm)					Množství v balení (ks)	Min. obj. množství (ks)
		L1	L2	L3	W1	W2		
wpr10707	S-BX-1	37	20	16	14	2	10 000	10 000