

# Katalogový list

••••• Kabelové přichytky lehké

## Samolepící kabelové přichytky "KAPRI CLIP 4 a 5"

- Materiál: Nylon 66 (Polyamid 6.6)
- Provozní teplota: -10°C až +50°C
- Barva: přírodní
- Hořlavost: odpovídá UL 94V-2 (mimo lepidlo)
- Pevnost lepidla: 218 g / 25x25 mm

### Popis:

Kabelové přichytky se samolepícím připevněním jsou ekonomickým a rychlým řešením pro připevňování vodičů a kabelů k panelu v místech, kde nelze vytvořit otvor do panelu pro připevnění.

### Použití:

Např. výroba rozvaděčů, elektroniky, elektrospotřebičů, elektrotechnických zařízení, ve strojírenství aj.

**Postup montáže:** viz str. 92

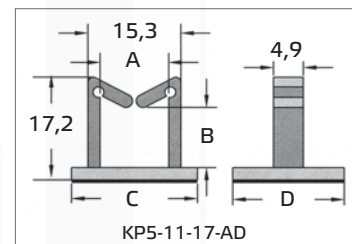
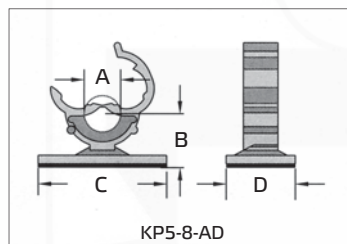
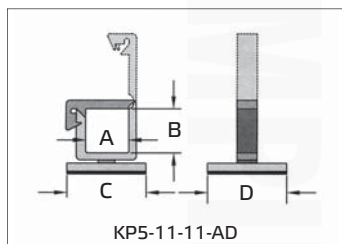
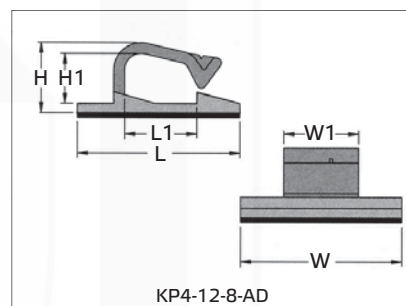
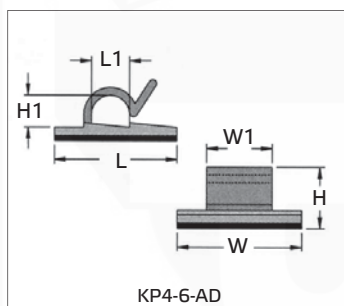
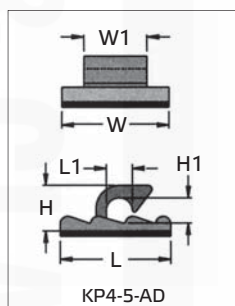
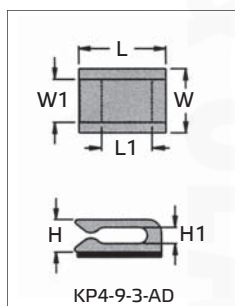
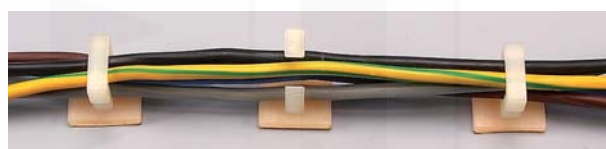

### Samolepící kabelové přichytky "KAPRI CLIP 4"

Katalog. číslo	Typ	Rozměry (mm)						Množství v balení (ks)
		L	L1	W	W1	H	H1	
wpr2304	KP4-9-3-AD	13	8	9,5	6,5	5,2	2,8	100
wpr2321	KP4-5-AD	16	4	15,5	9	6,8	4	100
wpr2302	KP4-6-AD	19	5,9	19	10	7,2	4,9	100
wpr2305	KP4-12-8-AD	26,8	11,9	26,5	12,3	11,7	8,3	100

### Samolepící kabelové přichytky "KAPRI CLIP 5"

Katalog. číslo	Typ	Rozměry (mm)				Množství v balení (ks)
		A	B	C	D	
wpr2318	KP5-11-11-AD	11,2	11	20	19,8	100
wpr2320	KP5-8-AD	8,5	13,6	29,8	16	100
wpr2319	KP5-11-17-AD	11,3	10	20,7	18,3	100