

Plastové kabelové  
přichytky  
"CONDOR FIX"



Hmoždinkové  
přichytky  
"UMBRIA CLIP"



Plastové svazkové  
držáky  
"MAGNUM FIX"



Kabelové  
rychloupřichytky  
"MYRANDA CLIP"



Kovové kabelové  
samolepící přichytky  
"HOOKER CLIP"



Upevňovací  
rychloupřichytky trubek  
"LUNA CLIP"



Kabelové  
rychloupřichytky  
na hranu



Rychloupřichytky na  
hranu pro kabelové  
flexibilní trubky



Hmoždinkové svěrné  
přichytky  
"QUICK EAGEL"



Kabelové objímky  
"MERIDIAN FIX"

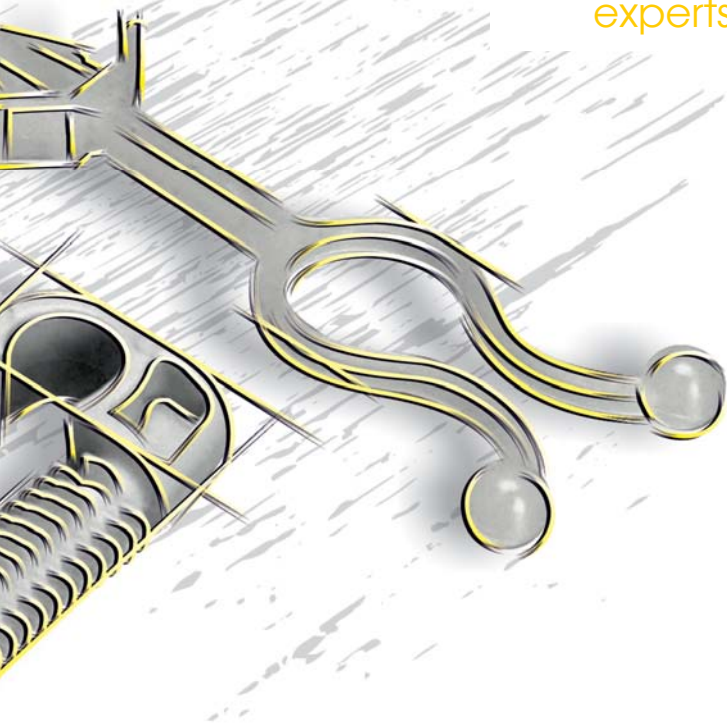

Kabelové příchytky  
"MATRIX" s tvrzeným  
hřebíkem



Kabelové příchytky  
"CHIP SPIKE"  
s tvrzeným hřebíkem



Plastové kabelové  
příchytky "JACOB FIX",  
"LORETA FIX", "FILA  
FIX" a "TRINITY FIX"



Plastové kabelové  
příchytky  
"KAPRI CLIP"



Plastové rychlospony  
"OMG"



Plastové nýty



Plastové distanční  
rozpěrky a sloupky

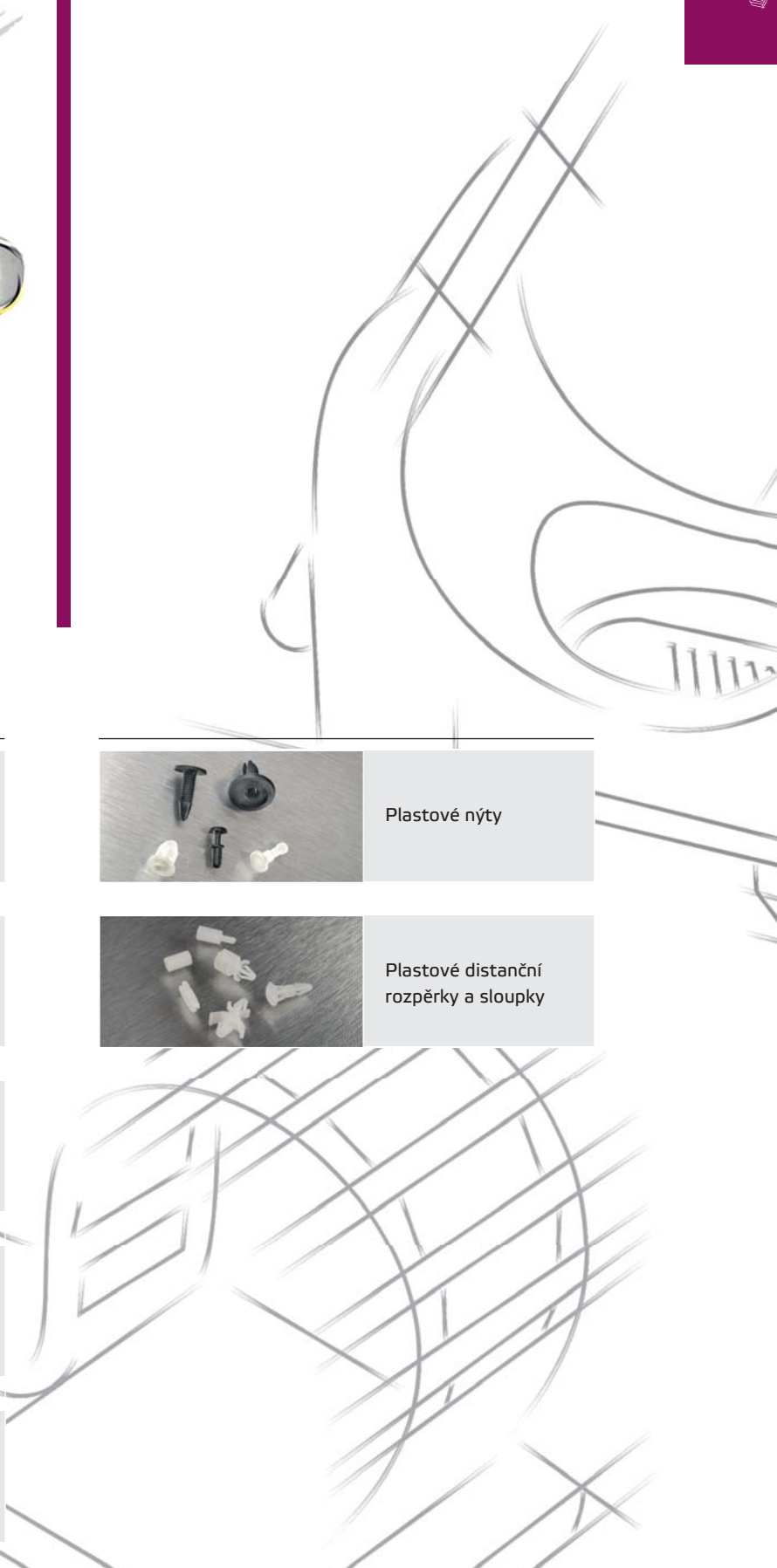

# Katalogový list

••••• Kabelové příchytky lehké

## Plastové kabelové příchytky "CONDOR FIX"

- Materiál: Polyamid 6 (PA 6) bezhalogenní
- Barva: světle šedá (RAL 7035)
- Provozní teplota: -40°C až +80°C krátkodobě až +130°C

### Popis:

- vyrobené z pevného a přitom vysoce elastického polyamidu
- ideální pro montáž pomocí natloukacích hmoždinek

### Výhody:

Snadné a rychlé přidání nebo odebrání kabelů pouhým nadzvednutím pružné příchytky.



### Použití:

Pro vedení kabelových tras na stěnách, stropěch, trámech atd.

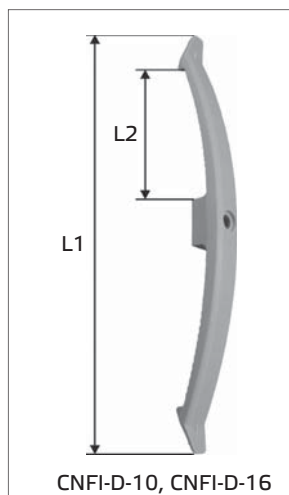
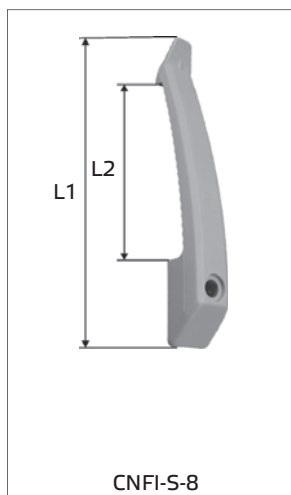

### Montáž:

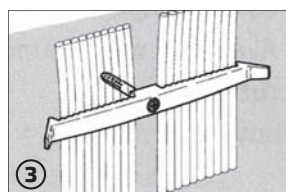
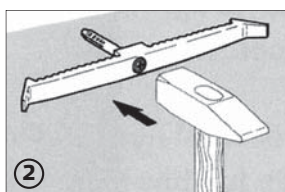
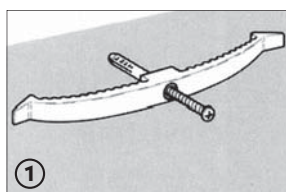

Ukázka montáže pomocí natloukacích hmoždinek Ø 6 mm (doporučené hmoždinky viz. str. 103). Kabelové příchytky "CONDOR FIX" je možné připevňovat i přišroubováním vrutu do hmoždinky.

Upozornění: Teplota okolí při montáži by neměla klesnout pod -10°C.

### Plastové kabelové příchytky "CONDOR FIX"

Katalog. číslo	Typ	Orientační rozsah použití	Rozměry (mm)		Průměr otvoru (mm)	Množství v balení (ks)
			L1	L2		
wpr9749	CNFI-S-8	pro max. 8 kabelů CYKY (NYM) 3x1,5 mm <sup>2</sup>	135	78	7	100
wpr9750	CNFI-D-10	pro max. 10 kabelů CYKY (NYM) 3x1,5 mm <sup>2</sup>	149	48	7	50
wpr9751	CNFI-D-16	pro max. 16 kabelů CYKY (NYM) 3x1,5 mm <sup>2</sup>	226	78	7	50

# Katalogový list

••••• Kabelové přichytky lehké

## Plastové svazkové držáky "MAGNUM FIX" se zaklapávacím uzávěrem a rychlopřichytkou

- Materiál: Polypropylen (PP)
- Barva: světle šedá (RAL 7035)
- Provozní teplota: -40°C až +80°C  
krátkodobě až +130°C

### Popis:

- ideální pro montáž pomocí natloukacích hmoždinek
- jednoduché a rychlé připevnění pomocí plastového montážního soklu s natloukací hmoždinkou (u wpr9752 a wpr9753 není natloukací hmoždinka součástí přichytky)
- vhodná hmoždinka pro montážní sokl: průměr 6 mm, min. délka 50 mm
- doporučená připevňovací vzdálenost mezi jednotlivými držáky při max. zatížení je 50 - 60 cm



### Použití:

Pro vedení kabelových tras na stěnách a stropích.

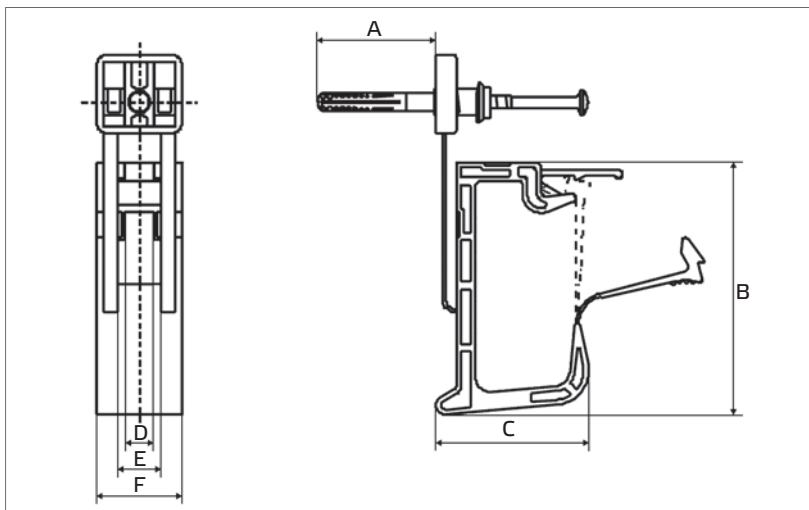

### Montáž:



Upozornění: Teplota okolí při montáži by neměla klesnout pod -10°C.

### Plastové svazkové držáky "MAGNUM FIX" se zaklapávacím uzávěrem a rychlopřichytkou

Katalog. číslo	Typ	Orientační rozsah použití	Rozměry (mm)						Natloukací hmoždinka	Množství v balení (ks)
			A	B	C	D	E	F		
wpr9752	MGF-15	pro max. 15 kabelů CYKY 3x1,5 mm <sup>2</sup>	-	80	47	9	14	27	ne	100
wpr9753	MGF-30	pro max. 30 kabelů CYKY 3x1,5 mm <sup>2</sup>	-	120	64	10	15	30	ne	50
wpr9883	MGF-15-HM	pro max. 15 kabelů CYKY 3x1,5 mm <sup>2</sup>	39	80	47	9	14	27	6x55	100
wpr9884	MGF-30-HM	pro max. 30 kabelů CYKY 3x1,5 mm <sup>2</sup>	37	120	64	10	15	30	6x55	50



WAPRO spol. s r.o.  
Olomoucká 113

796 07 Prostějov - Držovice  
Czech Republic

Tel.: +420 582 334 677  
Fax: +420 582 334 676

E-mail: info@wapro.cz  
www.wapro.cz

## Plastové svazkové držáky "MAGNUM FIX EXCLUSIVE" se zaklapávacím uzávěrem a možností snadného spojování do skupiny

- Materiál: Polyamid 6, bezhalogenní
- Barva MGFE-XX-P750: světle šedá (RAL 7035)
- Barva MGFE-XX-P960: tmavě šedá (RAL 7030)
- Hořlavost MGFE-XX-P750: potlačující hoření, vyhovuje zkoušce horkou smyčkou 750°C podle ČSN EN 60695-2-11  
vyhovuje UL94 V-0
- Hořlavost MGFE-XX-P960: potlačující hoření, vyhovuje zkoušce horkou smyčkou 960°C podle ČSN EN 60695-2-11  
vyhovuje UL94 V-0

### Popis:

- ideální pro montáž pomocí natloukacích hmoždinek nebo vrutů
- doporučená připevňovací vzdálenost mezi jednotlivými držáky při max. zatížení je 50 - 60 cm
- provedení v barvě RAL 7030 je určeno speciálně pro použití v mezistropech - materiál potlačující hoření, zkušební teplota 960°C



### Výhody:

- připevnění několika svazkovacích držáků na požadovanou plochu pouze v jednom bodě (viz obr. vlevo dole)
- jednoduché a rychlé připevnění pomocí plastového montážního soklu
- dva svazkovací držáky je možné spojit pomocí dostupného spojovacího dílu

### Použití:

Pro vedení kabelových tras na stěnách a stropěch.

Montážní sokl s natloukací hmoždinkou (wpr9889, wpr9894) /  
montážní sokl bez natloukací hmoždinky (wpr9887, wpr9892)

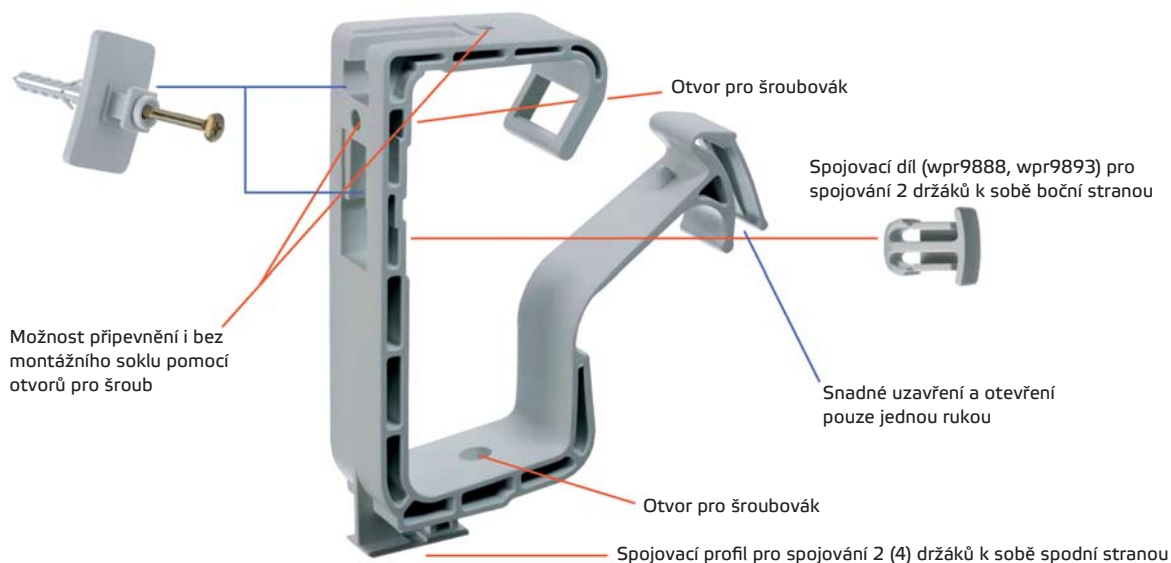

Ukázka snadného spojování držáků "MAGNUM FIX EXCLUSIVE" do skupin:



Při propojení "vedle sebe" je nutné použít spojovací díl wpr9888 nebo wpr9893.

Při propojení "nad sebou" se držáky spojí pouhým zasunutím do sebe.

Ukázka použití držáků "MAGNUM FIX EXCLUSIVE":

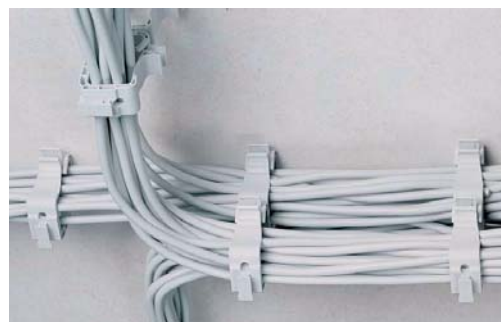

# Katalogový list

••••• Kabelové přichytky lehké

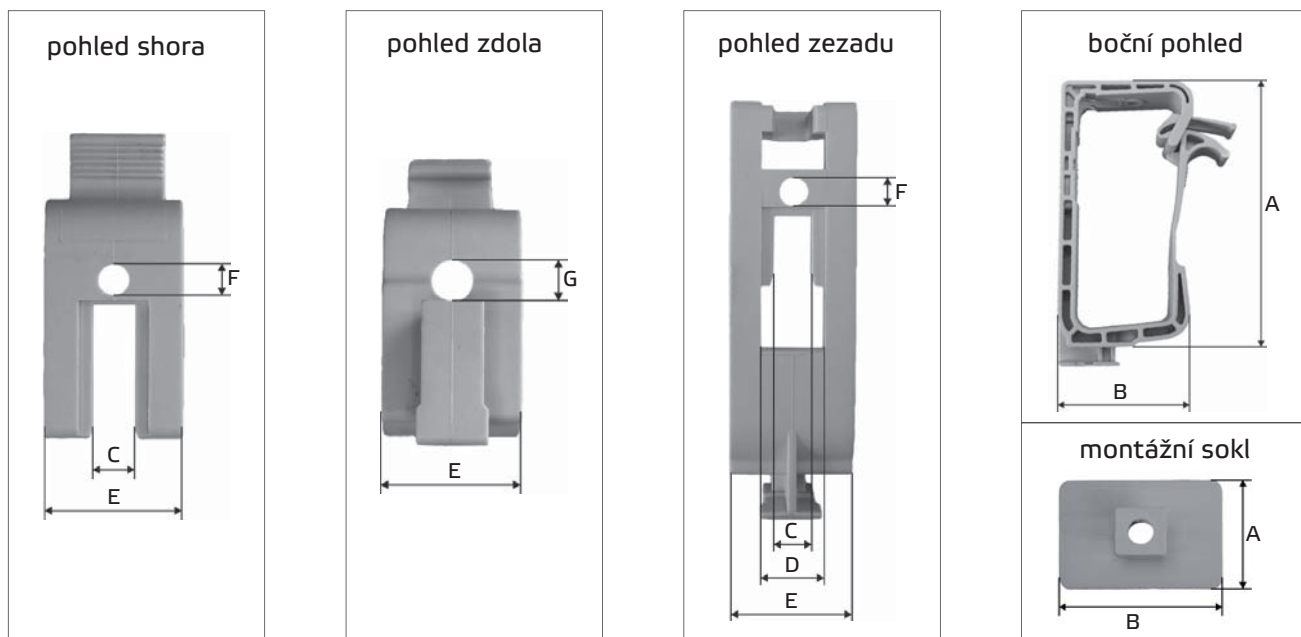

## Montáž:



### Plastové svazkové držáky "MAGNUM FIX EXCLUSIVE" se zaklapávacím uzávěrem

Třída hořlavosti: zkouška žhavou smyčkou **750°C**, UL94 V-0, barva světle šedá (RAL 7035)

Katalog. číslo	Typ	Popis	Rozměry							Množství v balení (ks)
			A	B	C	D	E	F	G	
wpr9885	MGFE-15-P750	pro max. 15 kabelů CYKY 3x1,5 mm <sup>2</sup>	83	47	8	14	28	6	8	100
wpr9886	MGFE-30-P750	pro max. 30 kabelů CYKY 3x1,5 mm <sup>2</sup>	119	59	8	14	28	6	8	50
wpr9887	MGFE-PR1-P750	montážní sokl	27	41	-	-	-	-	-	50
wpr9888	MGFE-SD1-P750	spojovací díl	-	-	-	-	-	-	-	50
wpr9889	MGFE-PR2-P750	montážní sokl s natl. hmoždinkou 6x50	27	41	-	-	-	-	-	50

### Plastové svazkové držáky "MAGNUM FIX EXCLUSIVE" se zaklapávacím uzávěrem

Třída hořlavosti: zkouška žhavou smyčkou **960°C**, UL94 V-0, barva tmavě šedá (RAL 7030)

Katalog. číslo	Typ	Popis	Rozměry							Množství v balení (ks)
			A	B	C	D	E	F	G	
wpr9890	MGFE-15-P960	pro max. 15 kabelů CYKY 3x1,5 mm <sup>2</sup>	83	47	8	14	28	6	8	100
wpr9891	MGFE-30-P960	pro max. 30 kabelů CYKY 3x1,5 mm <sup>2</sup>	119	59	8	14	28	6	8	50
wpr9892	MGFE-PR1-P960	montážní sokl	27	41	-	-	-	-	-	50
wpr9893	MGFE-SD1-P960	spojovací díl	-	-	-	-	-	-	-	50
wpr9894	MGFE-PR2-P960	montážní sokl s natl. hmoždinkou 6x50	27	41	-	-	-	-	-	50

# Katalogový list

☒ Kabelové příchytky lehké

## Kovové kabelové samolepící příchytky "HOOKER CLIP"

- Materiál: A) pozinkovaná ocel se samolepící páskou  
B) hliník se samolepící páskou
- Provozní teplota: -10°C až +50°C
- Pevnost lepidla: 218 g / 25x25 mm

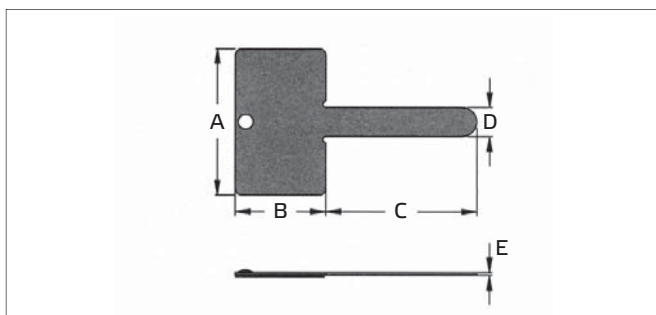

### Popis:

Kabelové příchytky se samolepícím připevněním jsou ekonomickým a rychlým řešením pro připevňování vodičů a kabelů k panelu v místech, kde nelze vytvořit otvor pro připevnění.

### Použití:

Např. výroba rozvaděčů, elektroniky, elektrotechnických zařízení, nábytku, strojírenství aj.

### Ukázka použití:



HOC-45AL

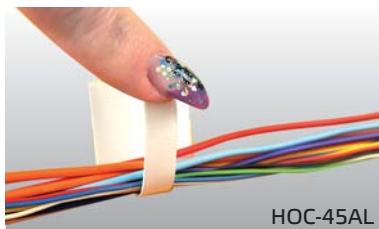

HOC-45AL

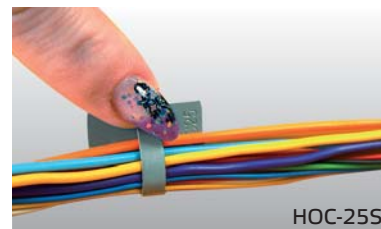

HOC-25S

### Postup montáže:

- očistěte povrch požadované plochy čistým hadříkem a odmašťovacím prostředkem (technický benzín, líh, isopropyl atd.)
- odmaštěnou plochu nechte řádně vyschnout
- odstraňte ochrannou fólii z příchytky a vyvarujte se dotyku lepicí plochy prstem, aby nedošlo ke znehodnocení lepidla na příchytce
- příchytku přiložte na odmaštěnou plochu a na minimálně 5 sekund ji pevně přitlačte k podkladu
- příchytku ponechte bez zátěže, aby lepidlo mohlo řádně zaschnout; max. pevnosti je dosaženo po cca 3 - 8 hodinách (dle aktuální teploty)

### Kovové kabelové samolepící příchytky "HOOKER CLIP"

Katalog. číslo	Typ	Materiál	Rozměry (mm)					Množství v balení (ks)
			A	B	C	D	E	
wpr9909	HOC-15S	ocel	19,4	10,0	15,0	5,0	0,5	100
wpr9910	HOC-25S	ocel	25,0	15,0	25,0	5,0	0,5	100
wpr9973	HOC-45AL	hliník	25,4	25,4	44,4	7,9	0,6	100

### Kabelové rychlopřichytky na hranu

- Materiál: - Nylon 66 (Polyamid 6.6) se zvýšenou tepel. a UV odolností  
- ocel (CK75 DIN EN 10132-4)
- Barva: černá
- Provozní teplota: -40°C až +105°C, krátkodobě
- Hořlavost: odpovídá UL94 V-2
- Nosnost min.: 200N (20kg)



#### Popis:

Kabelové rychlopřichytky určené pro připevnění na hranu plastového nebo kovového profilu.

#### Použití:

Slouží pro rychlé a praktické připevnění vodičů nebo kabelových svazků na hranu, např. na profily solárních panelů.

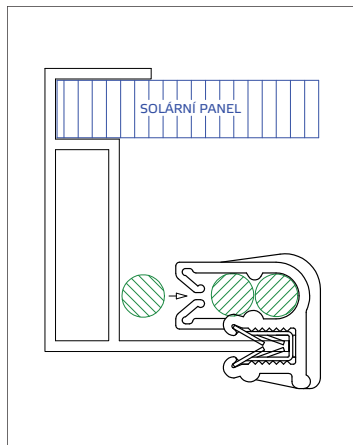
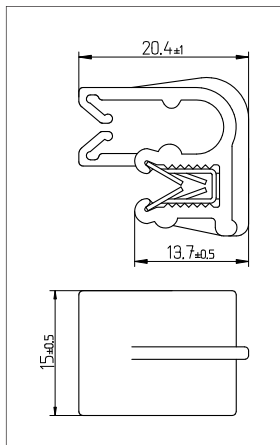

### Kabelové rychlopřichytky na hranu

Katalog. číslo	Typ	Pro tloušťku panelu (mm)	Pro průměr kabelu (mm)	Množství v balení (ks)
wpr30527	PBSK-C1	0,7 - 3,0	6,0 (1-2x) nebo 4,0 (1-4x)	100

#### Poznámka:

Tento sortiment se vyrábí převážně na zakázku. Pro bližší informace ohledně dodacích lhůt a minimálních objednávkových množství kontaktujte prosím naše obchodní oddělení.



## Hmoždinkové svěrné příchytky "QUICK EAGEL" pro kabely

- Materiál: Polyamid 6, bezhalogenní
- Barva: šedá
- Hořlavost: UL94 HB
- Provozní teplota: -40°C až +80°C
- Neobsahuje silikon

### Popis:

Snadná montáž jednou rukou bez použití nástrojů do předvrtaného otvoru průměru 6 mm.

**Výhody:** Šetří až 80% času při montáži!

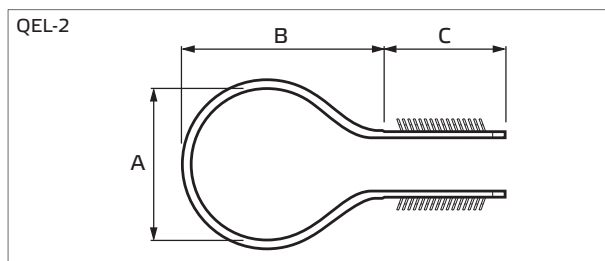
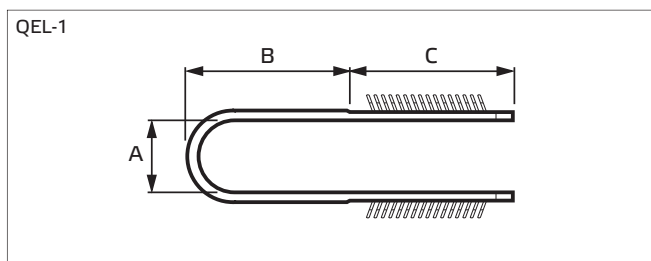

### Použití:

K upevnování kabelů a kabelových svazků do zdiva a dřeva.

### Montáž:

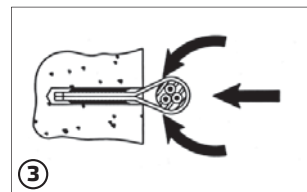
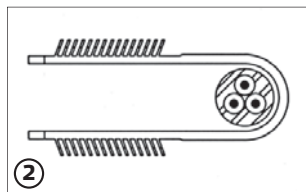
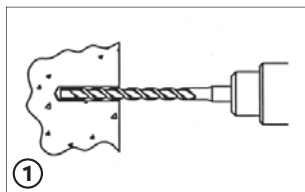

### Postup montáže:

- vyvrtejte otvor o průměru 6 mm
- nasadte smyčku na kabel
- rukou vložte smyčku s kabelem do vyvrtaného otvoru
- hotovo

### Hmoždinkové svěrné příchytky "QUICK EAGEL" pro kabely

Katalog. číslo	Typ	Pro průměr kabelu (mm)	Pro průměr otvoru (mm)	Rozměry (mm)			Množství v balení (ks)
				A	B	C	
wpr9756	QEL-1	3 - 13	6	10	18	23	200
wpr9904	QEL-2	13 - 28	6	27	34	24	100

# Katalogový list

☰ Kabelové příchytky lehké

## Hmoždinkové příchytky "UMBRIA CLIP"

- Materiál příchytky: Polyamid 6 (PA 6)
- Barva: šedá

### Popis:

Snadná montáž jednou rukou bez použití nástrojů do předvrtaného otvoru o průměru 6 mm.

**Výhody:** Šetří až 80% času při montáži!

### Použití:

K upevňování kabelů CYKY, CYSY (H05VV-F) 3x1,5 mm<sup>2</sup> a 5x1,5 mm<sup>2</sup> nebo vodičů o vnějším průměru 7-12 mm do betonu, kamene, dřeva nebo plastu.



### Postup montáže:

- vyvrtejte otvor o průměru 6 mm (5 mm do pórobetonu)
- nasadte příchytku na kabel nebo trubku
- rukou vložte příchytku do vyvrtaného otvoru

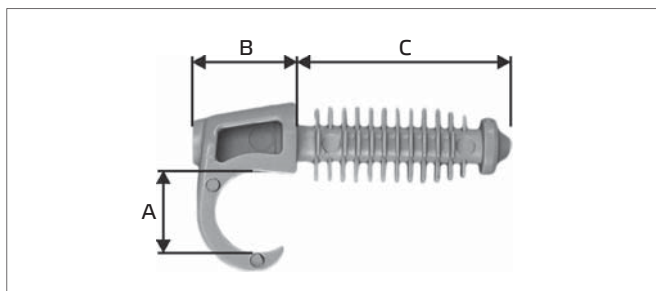

### Hmoždinkové příchytky "UMBRIA CLIP"

Katalog. číslo	Typ	Pro průměr kabelu (mm)	Pro průměr otvoru (mm)	Rozměry (mm)			Množství v balení (ks)
				A	B	C	
wpr9759	UBCL-7-12	1x 7 - 12	6	8	10	22	200
wpr9760	UBCLD-7-12	2x 7 - 12	6	8	10	22	100

# Katalogový list

••••• Kabelové příchytky lehké

## Kabelové rychlopříchytky "MYRANDA CLIP"

- Materiál: Polystyrol (PS) bezhalogenní
- Barva: šedá

### Popis:

- slouží pro rychlé a bezpečné připevnění jednoho nebo dvou kabelů vedle sebe
- rychlopříchytky s patkou s možností nanesení lepidla (např. Epoxy), s podélným prolisem pro našroubování na závit M6 nebo připevnění vrutem
- po zacvaknutí příchytky je možné kabel ještě dotáhnout pomocí vestavěných plastových šroubů pro lepší fixaci kabelů

### Použití:

Pro připevňování kabelů na stěny a stropy.

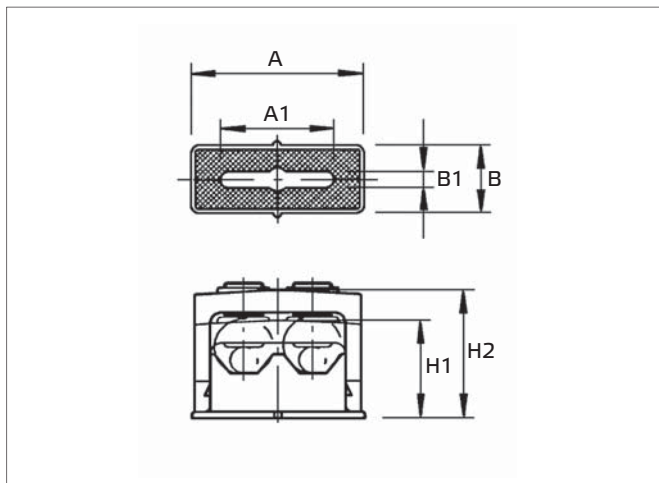

### Způsob připevnění příchytky našroubováním na závit M6:

- pomocí vrutových šroubů s metrickou závitovou hlavou M6 viz str. 158
- pomocí natloukacích hmoždinek s metrickou závitovou hlavou M6 viz str. 174
- pomocí natloukacích hřebů "BEE FIX" s metrickou závitovou hlavou M6 viz str. 175



### Kabelové rychlopříchytky "MYRANDA CLIP"

Katalog. číslo	Typ	Pro průměr kabelu (mm)	Rozměry (mm)						Množství v balení (ks)
			A	A1	B	B1	H1	H2	
wpr9714	MYC1-0616	1x 6 - 16	28	13,5	18	4	28	35	100
wpr9716	MYC2-0616	2x 6 - 16	48	15	22	4	28	35	25

## Upevňovací rychlopříchytky ochranných trubek kabelů "LUNA CLIP"

- Materiál: Polypropylen (PP), kromě LUN-M16 (Nylon 66)
- Barva: světle šedá (RAL 7035)
- Bezhalogenní, neobsahují silikon

### Použití:

Pro upevňování všech typů metrických plastových ochranných trubek kabelů.

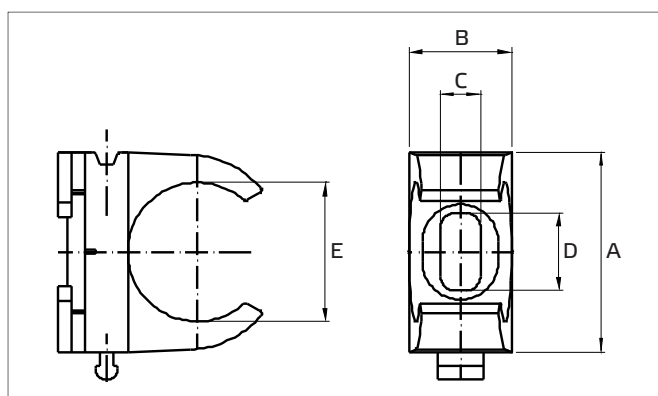

### Popis:

- univerzální montáž pomocí vrtů nebo natloukacích hmoždinek do otvorů o průměru 6 mm
- možnost rychlopřipevnění do profilových lišt tl. 2 mm (šířka drážky 11 - 12 mm) bez jakéhokoliv šroubování
- podélný prolis pro boční vyrovnání při montáži pomocí šroubu do dřeva nebo natloukací hmoždinky
- doporučená vzdálenost mezi jednotlivými příchytkami je 50 - 60 cm

### Doporučená profilová lišta pro montáž:

Pozinkovaná profilová lišta "BT", viz str. 143 (kat.č.: wpr11664)



### Upevňovací rychlopříchytky trubek "LUNA CLIP"

Katalog. číslo	Typ	Pro velikost trubky (mm)	Rozměry (mm)					Množství v balení (ks)
			A	B	C	D	E	
wpr9718	LUN-M16	15 - 16	21,4	14,3	5,7	8,0	15	100
wpr9719	LUN-M20	20 - 21	28,3	14,3	5,7	10,8	20	100
wpr9720	LUN-M25	25 - 26	32,4	14,3	5,7	10,8	25	50
wpr9721	LUN-M32	31 - 32	40,0	14,3	5,7	10,8	31	50
wpr9722	LUN-M40	38 - 40	50,0	14,3	5,7	10,8	39	30
wpr9723	LUN-M50	50	60,0	18,3	6,2	9,0	18	30
wpr9895	LUN-M63	63	74,0	20,0	6,3	9,0	61	20

### Rychlopříchytky na hranu pro kabelové flexibilní trubky

- Materiál: - Nylon 66 (Polyamid 6.6) se zvýšenou tepel. a UV odolností  
- ocel (C75S DIN EN 10132-4)
- Barva: černá
- Provozní teplota: -40°C až +105°C, krátkodobě
- Hořlavost: odpovídá UL94 V-2
- Nosnost min.: 200N (20kg)

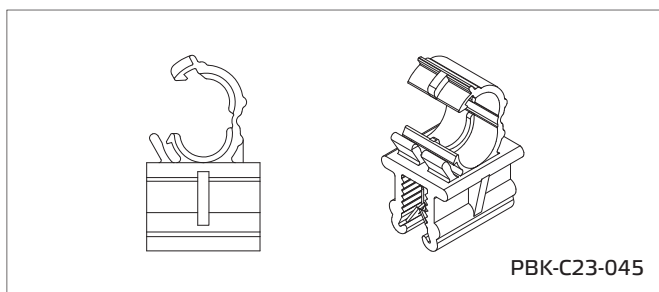

#### Popis:

Rychlopříchytky určené pro připevnění na hranu plastového nebo kovového profilu.

#### Použití:

Slouží pro rychlé a praktické připevnění kabelových flexibilních trubek (chrániček) na hranu profilu.

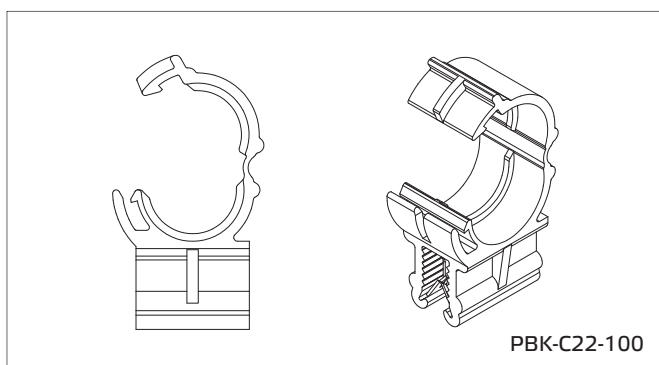

#### Kabelové rychlopříchytky na hranu pro flexibilní trubky

Katalog. číslo	Typ	Pro tloušťku panelu (mm)	Vnitřní průměr příchytky Nom. (mm)	Množství v balení (ks)
wpr30532	PBK-C23-045	0,7 - 3,0	4,5	100
wpr30531	PBK-C22-100	0,7 - 3,0	10	100

#### Poznámka:

Tento sortiment se vyrábí převážně na zakázku. Pro bližší informace ohledně dodacích lhůt a minimálních objednávkových množství kontaktujte prosím naše obchodní oddělení.

# Katalogový list

••••• Kabelové přichytky lehké

## Kabelové objímky "MERIDIAN FIX"

- Materiál: Nylon 66, bezhalogenní
- Provozní teplota: -40°C až +85°C
- Barva: přírodní
- Hořlavost: odpovídá UL 94V-2

### Popis:

- slouží k jednoduchému a ekonomickému připevňování kabelů nebo kabelových svazků
- objímky lze připevňovat kovovými nebo plastovými šrouby či nýty

### Výhody:

V případě připevňování svazku vodičů nahradí objímka kabelový vázací pásek a spojí 2 pracovní úkony (svazkování a připevňování) do jednoho pracovního úkonu.



### Použití:

Např. výroba rozvaděčů, rozvod kabelové televize, telekomunikační systémy, elektronika, výroba elektrospotřebičů, elektrotechnických zařízení, strojírenství, automobilový průmysl aj.

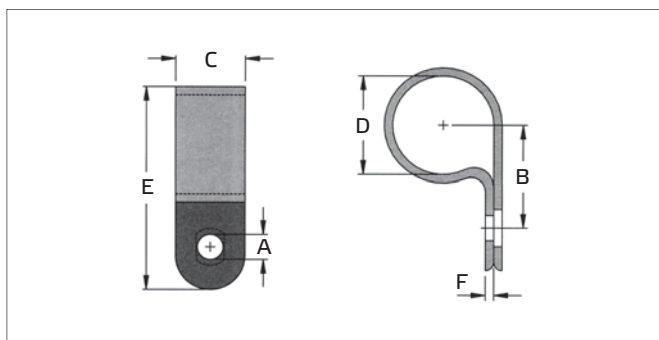

## Kabelové objímky "MERIDIAN FIX"

Katalog. číslo	Typ	Rozměry (mm)						Množství v balení (ks)
		A	B	C	D	E	F	
wpr1549	MRF-032-PA	4,8	8,0	9,6	3,2 (1/8")	17,0	1,2	100
wpr1550	MRF-048-PA	4,8	9,2	9,6	4,8 (3/16")	18,6	1,2	100
wpr1551	MRF-064-PA	4,6	10,0	10,0	6,4 (1/4")	20,0	1,4	100
wpr1552	MRF-080-PA	4,6	12,0	10,0	7,9 (5/16")	22,0	1,5	100
wpr1553	MRF-095-PA	4,6	12,5	12,0	9,5 (3/8")	24,0	1,5	100
wpr1554	MRF-127-PA	5,0	15,2	12,0	12,7 (1/2")	31,0	1,5	100
wpr1555	MRF-160-PA	4,6	18,2	12,0	15,8 (5/8")	34,3	1,5	100
wpr1556	MRF-195-PA	4,6	18,2	11,8	19,4 (3/4")	35,0	1,5	100
wpr4497	MRF-254-PA	4,6	22,0	12,0	25,4 (1")	43,0	1,8	100
wpr1557	MRF-275-PA	4,6	24,0	12,0	27,5 (1 1/16")	50,0	1,8	100
wpr1558	MRF-370-PA	4,6	30,0	12,0	36,7 (1 1/2")	50,0	1,8	100

### Doporučení:

Pro stabilnější připevnění nebo pro aplikace v prostředí vystavenému vibracím doporučujeme fixační kovové přichytky "OYSTER FIX" s gumovou vložkou, viz str. 130



# Katalogový list

••••• Kabelové příchytky lehké

## Kabelové objímky "MERIDIAN UNI FIX"

- Materiál: Nylon 66, bezhalogenní
- Provozní teplota: -40°C až +85°C
- Barva: přírodní
- Hořlavost: odpovídá UL 94V-2

### Popis:

- slouží k jednoduchému a ekonomickému připevňování kabelů nebo kabelových svazků
- objímky lze připevňovat kovovými nebo plastovými šrouby či nýty

### Výhody:

- oválný otvor umožňuje nastavit příchytku pro více průměrů svazku
- šetří náklady - jeden typ příchytky pro více průměrů svazku



### Použití:

Např. výroba rozvaděčů, rozvod kabelové televize, telekomunikační systémy, elektronika, výroba elektrospotřebičů, elektrotechnických zařízení, strojírenství, automobilový průmysl aj.

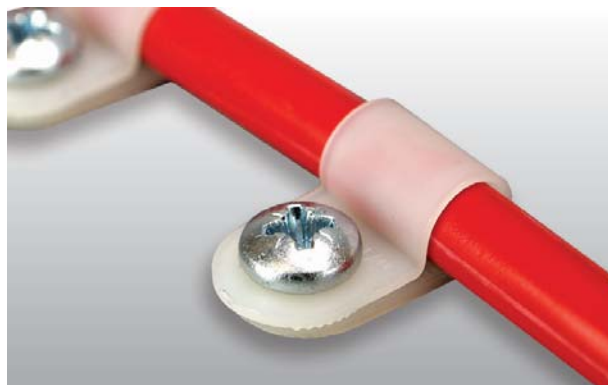
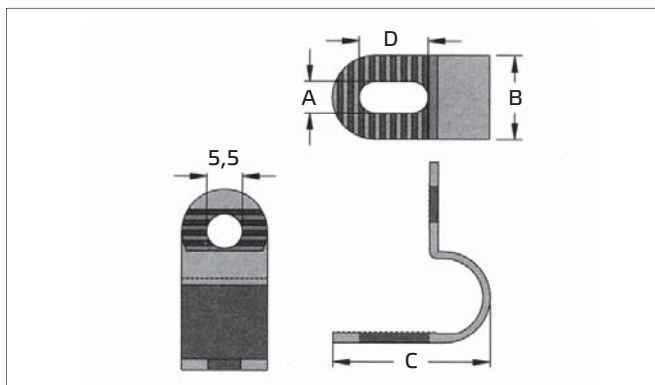

### Kabelové objímky "MERIDIAN UNI FIX"

Katalog. číslo	Typ	Rozměry (mm)				Průměr sepnutí (mm)	Množství v balení (ks)
		A	B	C	D		
wpr9761	MRFU-0406	5,0	13,0	23,5	10,4	4,8 – 6,4	100
wpr9762	MRFU-0609	5,0	13,0	30,5	16,1	6,7 – 9,5	100
wpr9763	MRFU-0914	5,0	13,0	40,0	20,7	9,5 – 14,3	100

# Katalogový list

••••• Kabelové příchytky lehké

## Kabelové příchytky "MATRIX U1" s tvrzeným hřebíkem

- Materiál příchytky: odolný Polyethylen (PE)
- Materiál hřebíku: **tvrzená** pozinkovaná ocel
- Provozní teplota: -40°C až +80°C
- Barva: bílá, černá

### Popis:

Pro rychlé přichycení kulatých vodičů na dřevo, zdivo, beton.

### Výhody:

- dodávají se s již zatlačeným hřebíkem v příchytce
- urychlení práce s příchytkou
- tvrzené pozinkované hřebíky se zvýšenou odolností proti povětrnostním podmínkám

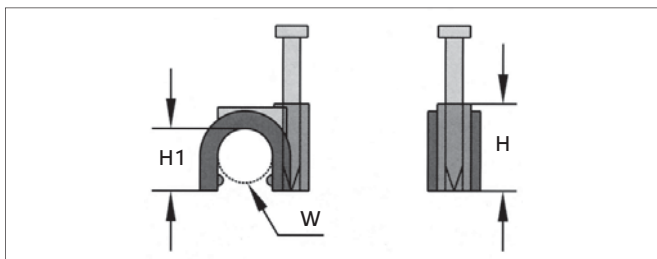

ukázky použití příchetek "MATRIX U1" v tvrzeném betonu a ve dřevě



### Použití:

Např. kabelové rozvody, elektroinstalace, telekomunikace atd.



ukázka praktického balení „MINI-BOX“



## Kabelové příchytky "MATRIX U1" s tvrzeným hřebíkem

Katalog. číslo	Typ	Barva	Rozměry (mm)			Rozměr hřebíku (mm)	Množství v balení (ks)	Množství v balení MINI-BOX (ks)
			W	H	H1			
wpr2895	MXU1-3.5	bílá	3,5	5,9	3,7	2,0 x 15	100	-
wpr9764	MXU1-3.5-B80	bílá	3,5	5,9	3,7	2,0 x 15	-	80
wpr1338	MXU1-5	bílá	5,0	7,6	5,0	2,5 x 18	100	-
wpr9765	MXU1-5-B80	bílá	5,0	7,6	5,0	2,5 x 18	-	80
wpr29902	MXU1-5-BK	černá	5,0	7,6	5,0	2,5 x 18	100	-
wpr29905	MXU1-6	bílá	6,0	9,6	6,6	2,5 x 18	100	-
wpr29903	MXU1-6-BK	černá	6,0	9,6	6,6	2,5 x 18	100	-
wpr1339	MXU1-7	bílá	7,0	11,0	7,5	2,5 x 22	100	-
wpr9766	MXU1-7-B80	bílá	7,0	11,0	7,5	2,5 x 22	-	80
wpr29904	MXU1-7-BK	černá	7,0	11,0	7,5	2,5 x 22	100	-
wpr1340	MXU1-9	bílá	9,0	12,8	9,0	2,5 x 22	100	-
wpr9767	MXU1-9-B80	bílá	9,0	12,8	9,0	2,5 x 22	-	80
wpr1341	MXU1-11	bílá	11,0	16,6	12,2	2,5 x 27	100	-
wpr9768	MXU1-11-B80	bílá	11,0	16,6	12,2	2,5 x 27	-	80
wpr2307	MXU1-14	bílá	14,0	20,0	15,6	3,0 x 35	100	-
wpr9769	MXU1-14-B70	bílá	14,0	20,0	15,6	3,0 x 35	-	70
wpr2308	MXU1-18	bílá	18,0	22,4	17,5	3,2 x 38	100	-
wpr9770	MXU1-18-B40	bílá	18,0	22,4	17,5	3,2 x 38	-	40



# Katalogový list

••••• Kabelové přichytky lehké

## Kabelové přichytky ploché "MATRIX U1" s tvrzeným hřebíkem

- Materiál přichytky: odolný Polyethylen (PE)
- Materiál hřebíku: **tvrzená** pozinkovaná ocel
- Provozní teplota: -40°C až +80°C
- Barva: bílá, černá

### Výhody:

- dodávají se s již zatlačeným hřebíkem v přichytce
- urychlení práce s přichytkou
- tvrzené pozinkované hřebíky se zvýšenou odolností proti povětrnostním podmínkám

### Použití:

Např. kabelové rozvody, elektroinstalace, telekomunikace atd.

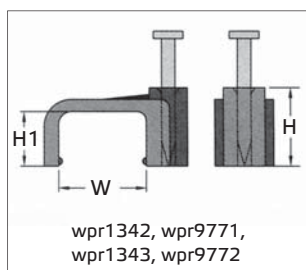

### Popis:

- pro rychlé přichycení několika kulatých vodičů nebo jednoduché přichycení plochých vodičů na dřevo, zdivo, beton

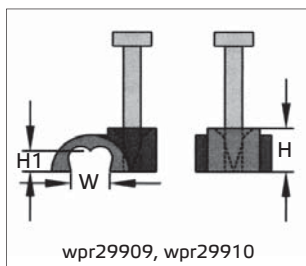

### Popis:

- pro rychlé přichycení plochých vodičů na dřevo, zdivo, beton
- ideální pro instalaci telefonních kabelů

## Kabelové přichytky ploché "MATRIX U1" s tvrzeným hřebíkem

Katalog. číslo	Typ	Barva	Rozměry (mm)			Rozměr hřebíku (mm)	Množství v balení (ks)	Množství v balení MINI-BOX (ks)
			W	H	H1			
wpr1342	MXU1-FL-0604	bílá	6,2	6,4	3,8	2,0 x 15	100	-
wpr9771	MXU1-FL-0604-B80	bílá	6,2	6,4	3,8	2,0 x 15	-	80
wpr1343	MXU1-FL-1065	bílá	10,0	10,0	6,5	2,5 x 18	100	-
wpr9772	MXU1-FL-1065-B80	bílá	10,0	10,0	6,5	2,5 x 18	-	80
wpr29909	MXU1-FL-04	bílá	4,5	4,3	2,7	2,0 x 15	100	-
wpr29910	MXU1-FL-04-BK	černá	4,5	4,3	2,7	2,0 x 15	100	-

# Katalogový list

••••• Kabelové příchytky lehké

## Kabelové příchytky ploché "MATRIX U2" s 2 tvrzenými hřebíky

- Materiál příchytky: odolný Polyetylen (PE)
- Materiál hřebíku: **tvrzená** pozinkovaná ocel
- Provozní teplota: -40°C až +80°C
- Barva: bílá

### Popis:

Pro rychlé přichycení několika kulatých vodičů nebo jednoduché přichycení plochých vodičů na dřevo, zdivo, beton.

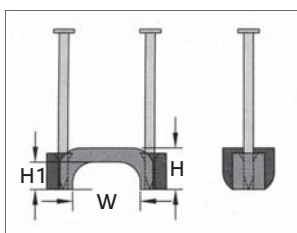

### Použití:

Např. kabelové rozvody, elektroinstalace, telekomunikace atd.

### Výhody:

- dodávají se s již zatlačenými hřebíky v příchytce
- urychlení práce s příchytkou
- tvrzené pozinkované hřebíky se zvýšenou odolností proti povětrnostním podmínkám

### Kabelové příchytky ploché "MATRIX U2" s 2 tvrzenými hřebíky

Katalog. číslo	Typ	Rozměry (mm)			Rozměr hřebíku (mm)	Množství v balení (ks)
		W	H	H1		
wpr3042	MXU2-FL2-1205	12,5	8,0	5,3	1,86 x 31	100
wpr8213	MXU2-FL2-1908	18,7	8,0	5,3	1,86 x 31	100

## Kabelové příchytky "MATRIX C1" s tvrzeným hřebíkem

- Materiál příchytky: odolný Polyetylen (PE)
- Materiál hřebíku: **tvrzená** pozinkovaná ocel
- Provozní teplota: -40°C až +80°C
- Barva: bílá

### Popis:

Pro rychlé přichycení kulatých vodičů na dřevo, zdivo, beton.

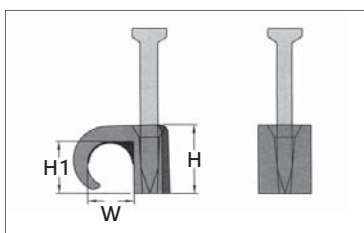

### Použití:

Např. kabelové rozvody, elektroinstalace, telekomunikace atd.

### Výhody:

- dodávají se s již zatlačeným hřebíkem v příchytce
- urychlení práce s příchytkou
- tvrzené pozinkované hřebíky se zvýšenou odolností proti povětrnostním podmínkám

### Kabelové příchytky "MATRIX C1" s tvrzeným hřebíkem

Katalog. číslo	Typ	Rozměry (mm)			Pro průměr kabelu (mm)	Rozměr hřebíku (mm)	Množství v balení (ks)
		W	H	H1			
wpr9773	MXC1-2-3	2,8	4,3	2,8	2 - 3	1,2 x 15	100
wpr9774	MXC1-3-5	2,9	5,6	3,7	3 - 5	1,2 x 20	100
wpr9775	MXC1-5-7	5,3	8,0	6,0	5 - 7	2,0 x 25	100
wpr9776	MXC1-7-10	6,8	9,5	7,1	7 - 10	1,6 x 25	100
wpr9777	MXC1-10-14	9,4	13,0	10,3	10 - 14	2,0 x 30	100
wpr9778	MXC1-14-20	13,1	17,1	13,7	14 - 20	2,0 x 35	100
wpr9779	MXC1-18-22	16,4	19,5	17,0	18 - 22	2,5 x 45	100

# Katalogový list

••••• Kabelové přichytky lehké

## Kabelové přichytky "CHIP SPIKE" s tvrzeným hřebíkem

- Materiál přichytky: Polypropylen (PP)
- Materiál hřebíku: **tvrzená** pozinkovaná ocel
- Barva: přírodní

### Popis:

- snadné, rychlé a ekonomické připevnění kabelů pomocí kladiva
- žádná rez díky pozinkovanému hřebíku
- díky speciálně tvarované pružné plastové části je maximalizován přitlak

### Použití:

Pro upevnění kabelů na zeď, dřevo nebo do vysekaných drážek ve zdi před omítáním.

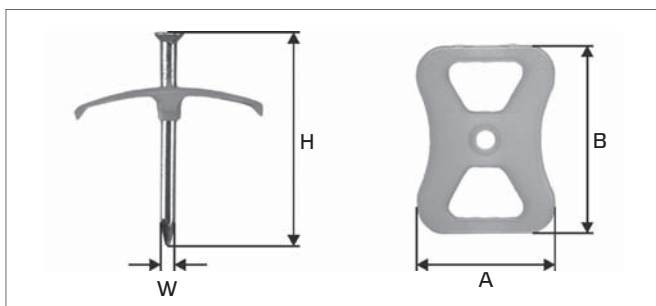

### Kabelové přichytky "CHIP SPIKE" s tvrzeným hřebíkem

Katalog. číslo	Typ	Rozměry (mm)				Množství v balení (ks)
		W	H	A	B	
wpr9754	CSP-40	3	40	27	34	100
wpr9755	CSP-60	3,5	60	27	34	100

### Samolepící / šroubovací kabelové příchytky zaklapávací "TRINITY FIX"

- Materiál: Nylon 66 (Polyamid 6.6)
- Provozní teplota: -10°C až +50°C
- Prov. teplota při použití šroubu: -40°C až +85°C
- Barva: černá
- Hořlavost: odpovídá UL 94V-2 (mimo lepidlo)
- Pevnost lepidla: 218 g / 25x25 mm

#### Popis:

Mnohonásobné a rychlé vytvoření svazku s možností přilepení na hladký povrch nebo připevnění šroubem (pro pevnější připevnění).

#### Použití:

Např. výroba rozvaděčů, elektroniky, elektrotechnických zařízení, strojírenství aj.

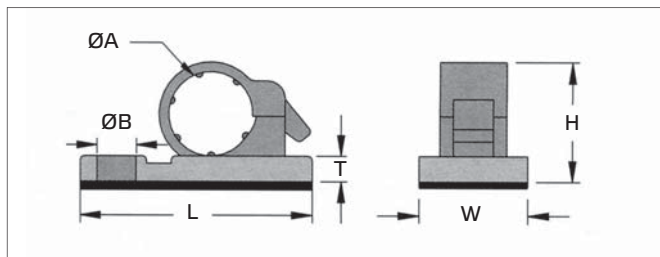

#### Postup montáže:

- očistěte povrch požadované plochy čistým hadříkem a odmašťovacím prostředkem (technický benzín, líh, isopropyl atd.)
- odmaštěnou plochu nechte řádně vyschnout
- odstraňte ochrannou fólii z příchytky a vyvarujte se dotyku lepicí plochy prstem, aby nedošlo ke znehodnocení lepidla na příchytce
- příchytku přiložte na odmaštěnou plochu a na minimálně 5 sekund ji pevně přitlačte k podkladu
- příchytku ponechte bez zátěže, aby lepidlo mohlo řádně zaschnout; max. pevnosti je dosaženo po cca 3 - 8 hodinách (dle aktuální teploty)

#### Samolepící / šroubovací kabelové příchytky zaklapávací "TRINITY FIX"

Katalog. číslo	Typ	Rozměry (mm)						Množství v balení (ks)
		W	H	Ø A	Ø B	L	T	
wpr4589	TRF-6	13,4	12,2	5,5	5	25,8	3,0	100
wpr4590	TRF-8	13,4	14,5	7,5	5	28,8	3,2	100
wpr4591	TRF-12	16,5	18,5	12	5,3	34,8	3,0	100
wpr4592	TRF-14	16,4	19,5	14	5	36,5	3,2	100
wpr4593	TRF-15	16,0	20,3	15	5	38,2	2,7	100
wpr4594	TRF-17	15,6	24,0	17	4,8	41,3	3,1	100

## Samolepící kabelové příchytky zaklapávací "LORETA FIX"

- Materiál: Nylon 66 (Polyamid 6.6)
- Provozní teplota: -10°C až +50°C
- Barva: černá
- Hořlavost: odpovídá UL 94V-2 (mimo lepidlo)
- Pevnost lepidla: 218 g / 25x25 mm

### Popis:

Mnohonásobné a rychlé vytvoření svazku s možností přilepení na hladký povrch.

### Použití:

Např. výroba rozvaděčů, elektroniky, elektrotechnických zařízení, ve strojírenství aj.

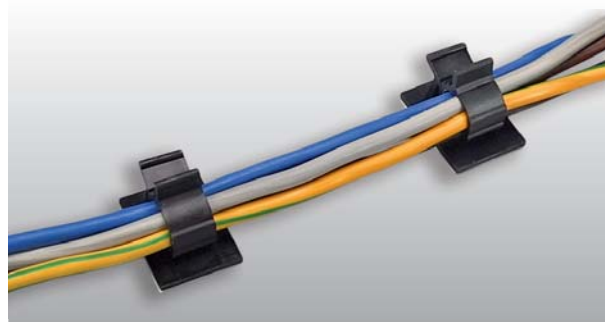
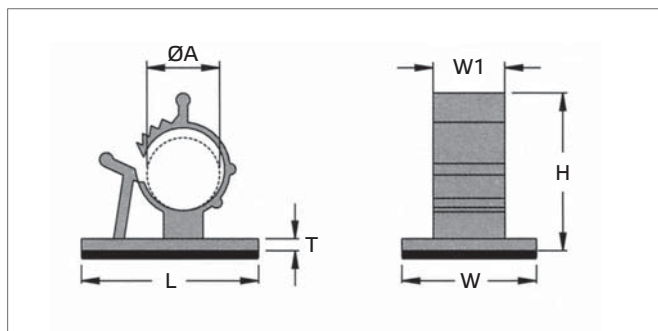

### Postup montáže:

- očistěte povrch požadované plochy čistým hadříkem a odmašťovacím prostředkem (technický benzín, líh, isopropyl atd.)
- odmaštěnou plochu nechte řádně vyschnout
- odstraňte ochrannou fólii z příchytky a vyvarujte se dotyku lepicí plochy prstem, aby nedošlo ke znehodnocení lepidla na příchytce
- příchytku přiložte na odmaštěnou plochu a na minimálně 5 sekund ji pevně přitlačte k podkladu
- příchytku ponechte bez zátěže, aby lepidlo mohlo řádně zaschnout; max. pevnosti je dosaženo po cca 3 - 8 hodinách (dle aktuální teploty)

### Samolepící kabelové příchytky zaklapávací "LORETA FIX"

Katalog. číslo	Typ	Rozměry (mm)						Množství v balení (ks)
		Ø A	L	H	W	T	W1	
wpr4595	LOF-0810	7,9 - 10,3	25,4	22,2	19,1	1,6	10,2	100
wpr4596	LOF-1012	10 - 12,5	31,8	27,8	19,1	1,6	10,2	100
wpr4597	LOF-1315	12,6 - 15,4	37,0	31,8	18,4	3,0	12,1	100
wpr4598	LOF-1620	16,5 - 20,1	42,0	37,0	25,0	3,0	12,7	100
wpr4599	LOF-2225	22,2 - 25,4	41,8	43,5	21,5	3,0	11,3	100

# Katalogový list

••••• Kabelové příchytky lehké

## Kabelové příchytky "FILA FIX" do otvoru s rychlomontážním připevněním "push-mount"

- Materiál: Nylon 66 (Polyamid 6.6) bezhalogenní
- Provozní teplota: -40°C až +85°C
- Barva: šedá
- Hořlavost: odpovídá UL 94V-2

### Popis:

Kabelové příchytky s rychlomontážním připevněním do otvoru jsou rychlým řešením pro bezpečné připevňování vodičů a kabelů do panelu.

### Použití:

Např. výroba rozvaděčů, elektrospotřebičů, elektrotechnických zařízení, ve strojírenství, v automobilovém průmyslu aj.

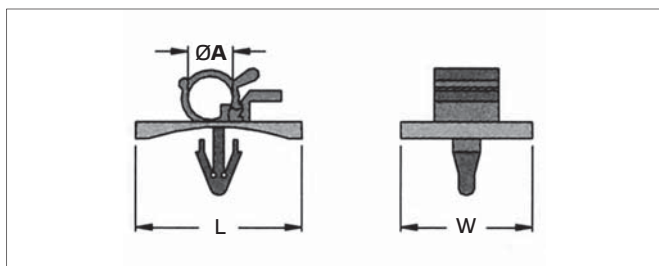

### Kabelové příchytky "FILA FIX" do otvoru s rychlomontážním připevněním "push-mount"

Katalog. číslo	Typ	Rozměry (mm)			Pro panel (mm)		Množství v balení (ks)
		Ø A	L	W	Ø otvoru	Tloušťka	
wpr2896	FIF-0607	6 - 7	20,0	25	4,8	1,8 - 2,8	100
wpr2897	FIF-0708	7 - 8	20,0	25	4,8	1,8 - 2,8	100
wpr2898	FIF-0910	9 - 10	24,5	30	4,8	1,8 - 2,8	100
wpr2899	FIF-1214	12 - 14	24,5	30	4,8	1,8 - 2,8	100
wpr2872	FIF-1618	16 - 18	24,5	30	4,8	1,8 - 2,8	100

## Samolepící / šroubovací kabelové přichytky "JACOB FIX"

- Materiál: Nylon 66 (Polyamid 6.6)
- Provozní teplota: -10°C až +50°C
- Prov. teplota při použití šroubu: -40°C až +85°C
- Barva: přírodní
- Hořlavost: odpovídá UL 94V-2 (mimo lepidlo)
- Pevnost lepidla: 218 g / 25x25 mm

### Popis:

- mnohonásobné a rychlé vytvoření svazku s možností přilepení na hladký povrch nebo připevnění šroubem (pro pevnější připevnění)
- velký rozsah průměrů uchycení kabelů nebo svazků vodičů
- možné znovuotevření přichytky

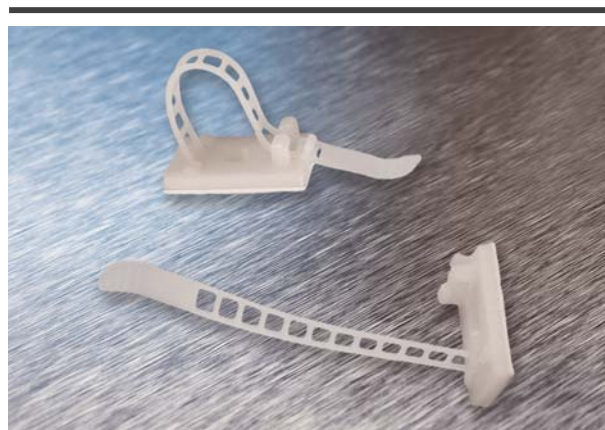
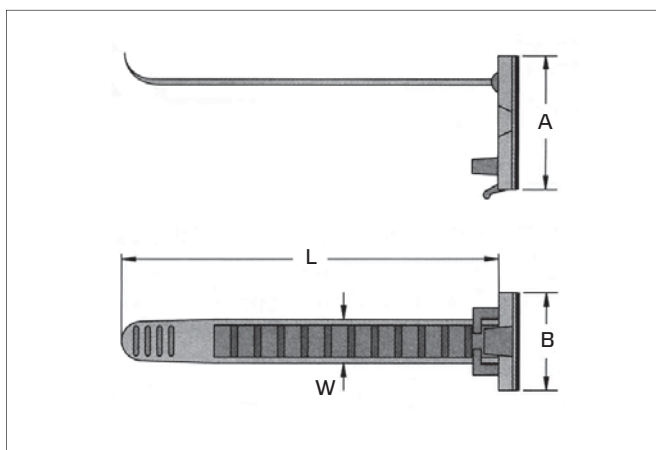

### Použití:

Např. výroba rozvaděčů, elektroniky, elektrotechnických zařízení, ve strojírenství aj.

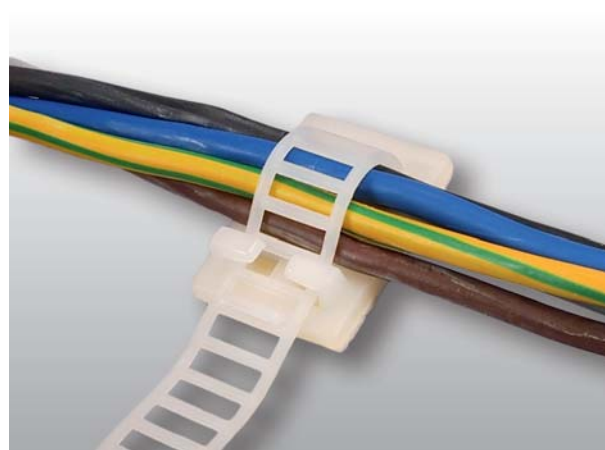

### Postup montáže:

- očistěte povrch požadované plochy čistým hadříkem a odmašťovacím prostředkem (technický benzín, líh, isopropyl atd.)
- odmaštěnou plochu nechte řádně vyschnout
- odstraňte ochrannou fólii z přichytky a vyvarujte se dotyku lepicí plochy prstem, aby nedošlo ke znehodnocení lepidla na přichytce
- přichytku přiložte na odmaštěnou plochu a na minimálně 5 sekund ji pevně přitlačte k podkladu
- přichytku ponechte bez zátěže, aby lepidlo mohlo řádně zaschnout; max. pevnosti je dosaženo po cca 3 - 8 hodinách (dle aktuální teploty)

### Samolepící / šroubovací kabelové přichytky "JACOB FIX"

Katalog. číslo	Typ	Max. průměr sepnutí (mm)	Max. průměr vrtu (mm)	Rozměry (mm)				Množství v balení (ks)
				A	B	W	L	
wpr4799	JCB-17	17	4	25,0	18	7,9	70	100
wpr4800	JCB-22	22	4	30,5	21	12,0	90	100
wpr4801	JCB-26	26	4	30,5	21	12,0	108	100

# Katalogový list

••••• Kabelové přichytky lehké

## Kabelové přichytky "KAPRI CLIP 1, 2, 3 a 11" s rychlomontážním připevněním "push-mount"

- Materiál: Nylon 66 (Polyamid 6.6) bezhalogenní
- Provozní teplota: -40°C až +85°C
- Barva: přírodní
- Hořlavost: odpovídá UL 94V-2

### Popis:

Kabelové přichytky s rychlomontážním připevněním do otvoru jsou ekonomickým a rychlým řešením pro připevňování vodičů a kabelů do panelu.

### Použití:

Např. výroba rozvaděčů, elektroniky, plošných spojů, elektrospotřebičů, svítidel, elektrotechnických zařízení, ve strojírenství, v automobilovém průmyslu aj.

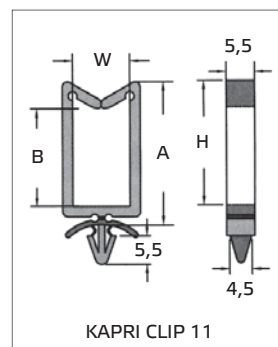
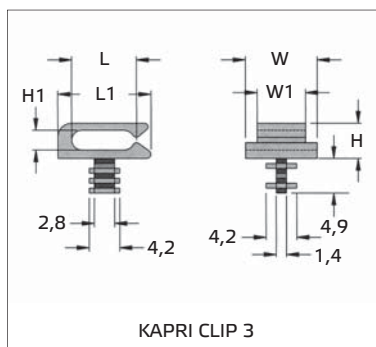
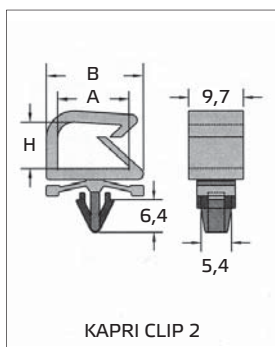
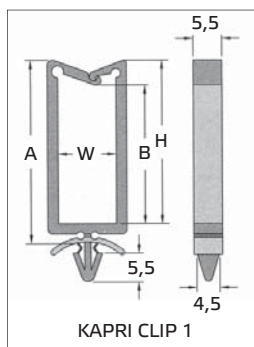
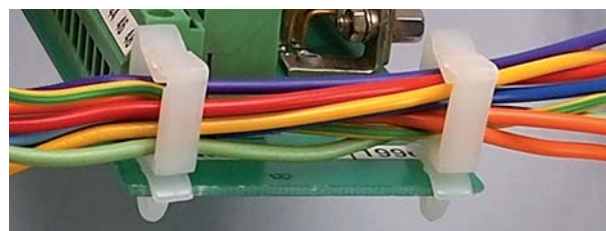

### Kabelové přichytky "KAPRI CLIP 1" s rychlomontážním připevněním "push-mount"

Katalog. číslo	Typ	Rozměry (mm)				Pro panel (mm)		Množství v balení (ks)
		H	A	B	W	Ø otvoru	tloušťka	
wpr2314	KP1-11-4-PM	9,0	13,0	4,0	11	4,8	2	100
wpr2315	KP1-11-10-PM	14,2	19,0	10,5	11	4,8	2	100
wpr2316	KP1-11-19-PM	23,0	27,0	19,0	11	4,8	2	100
wpr2317	KP1-11-28-PM	31,1	35,8	28,0	11	4,8	2	100

### Kabelové přichytky "KAPRI CLIP 2" s rychlomontážním připevněním "push-mount"

Katalog. číslo	Typ	Rozměry (mm)				Pro panel (mm)		Množství v balení (ks)
		H	A	B	W	Ø otvoru	tloušťka	
wpr2900	KP2-13-8-PM	8,5	12,7	17,2	-	5,8	1,6	100

### Kabelové přichytky "KAPRI CLIP 3" s rychlomontážním připevněním "push-mount"

Katalog. číslo	Typ	Rozměry (mm)						Množství v balení (ks)
		L	L1	W	W1	H	H1	
wpr2303	KP3-9-3-PM	12,8	8,9	9,8	6,6	5	2,8	100

### Kabelové přichytky "KAPRI CLIP 11" s rychlomontážním připevněním "push-mount"

Katalog. číslo	Typ	Rozměry (mm)				Pro panel (mm)		Množství v balení (ks)
		H	A	B	W	Ø otvoru	tloušťka	
wpr29761	KP11-11-8-PM	11,4	17,9	8,6	11	4,8	2	100
wpr29762	KP11-11-18-PM	23,4	26,9	18,2	11	4,8	2	100
wpr29763	KP11-11-26-PM	31,3	34,8	26,2	11	4,8	2	100



WAPRO spol. s r.o.  
Olomoucká 113

796 07 Prostějov - Držovice  
Czech Republic

Tel.: +420 582 334 677  
Fax: +420 582 334 676

E-mail: info@wapro.cz  
www.wapro.cz



# Katalogový list

••••• Kabelové přichytky lehké

## Samolepící kabelové přichytky "KAPRI CLIP 4 a 5"

- Materiál: Nylon 66 (Polyamid 6.6)
- Provozní teplota: -10°C až +50°C
- Barva: přírodní
- Hořlavost: odpovídá UL 94V-2 (mimo lepidlo)
- Pevnost lepidla: 218 g / 25x25 mm

### Popis:

Kabelové přichytky se samolepícím připevněním jsou ekonomickým a rychlým řešením pro připevňování vodičů a kabelů k panelu v místech, kde nelze vytvořit otvor do panelu pro připevnění.

### Použití:

Např. výroba rozvaděčů, elektroniky, elektrospotřebičů, elektrotechnických zařízení, ve strojírenství aj.

**Postup montáže:** viz str. 92

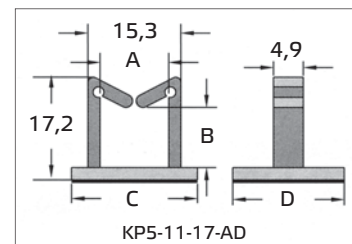
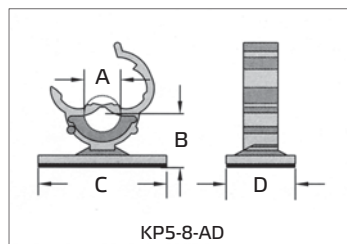
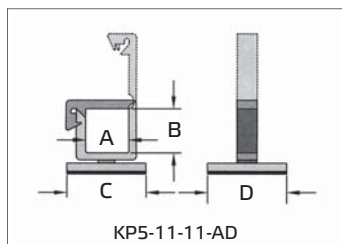
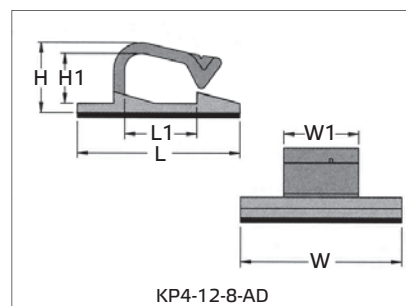
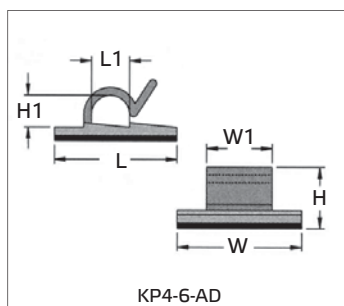
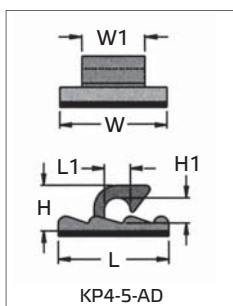
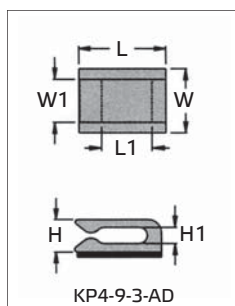
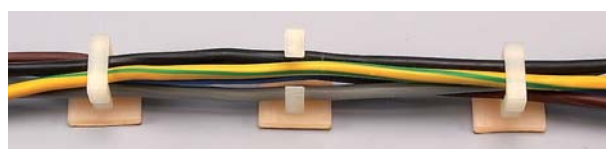

### Samolepící kabelové přichytky "KAPRI CLIP 4"

Katalog. číslo	Typ	Rozměry (mm)						Množství v balení (ks)
		L	L1	W	W1	H	H1	
wpr2304	KP4-9-3-AD	13	8	9,5	6,5	5,2	2,8	100
wpr2321	KP4-5-AD	16	4	15,5	9	6,8	4	100
wpr2302	KP4-6-AD	19	5,9	19	10	7,2	4,9	100
wpr2305	KP4-12-8-AD	26,8	11,9	26,5	12,3	11,7	8,3	100

### Samolepící kabelové přichytky "KAPRI CLIP 5"

Katalog. číslo	Typ	Rozměry (mm)				Množství v balení (ks)
		A	B	C	D	
wpr2318	KP5-11-11-AD	11,2	11	20	19,8	100
wpr2320	KP5-8-AD	8,5	13,6	29,8	16	100
wpr2319	KP5-11-17-AD	11,3	10	20,7	18,3	100

# Katalogový list

••••• Kabelové příchytky lehké

## Kabelové příchytky a spona "KAPRI CLIP 6, 7, 8 a 9" pro ploché vodiče

- Materiál: Nylon 66 (Polyamid 6.6)
- Provozní teplota s lepidlem: -10°C až +50°C
- Provozní teplota bez lepidla: -40°C až +85°C
- Barva: přírodní
- Hořlavost: odpovídá UL 94V-2 (mimo lepidlo)
- Pevnost lepidla: 218 g / 25x25 mm

### Použití:

Např. elektronika, výroba počítačů a jejich komponentů, výroba elektrospotřebičů, elektrotechnických zařízení, ve strojírenství aj.



Postup montáže: viz str. 92

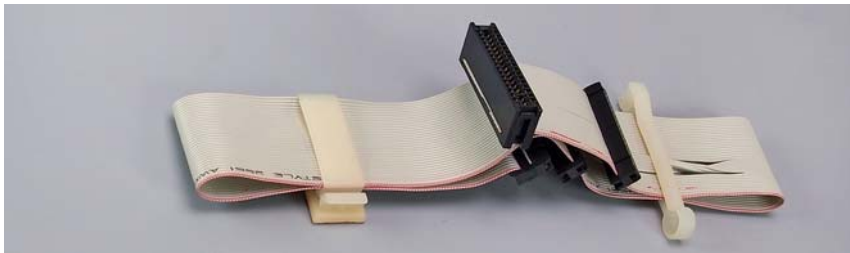
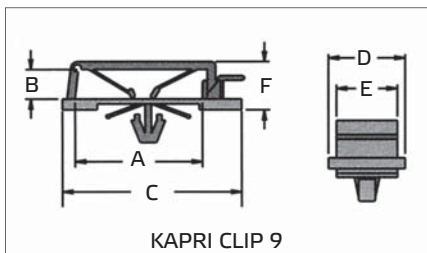
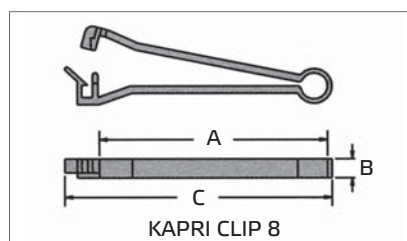
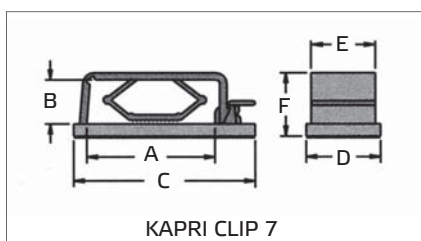
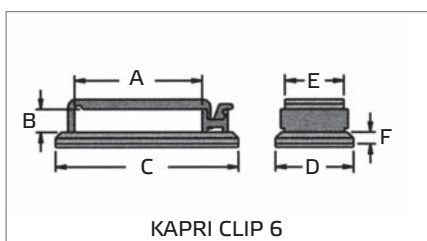

### Samolepící kabelové příchytky "KAPRI CLIP 6" pro ploché vodiče

Katalog. číslo	Typ	Rozměry (mm)						Počet žil plochého vodiče	Množství v balení (ks)
		A	B	C	D	E	F		
wpr2857	KP6-30-AD	32,0	6,2	45,8	19,8	14,9	2,8	-	100
wpr2858	KP6-40-AD	39,5	6,2	53,3	19,2	14,8	2,6	-	100
wpr2859	KP6-60-AD	63,5	6,0	77,5	19,3	14,9	2,8	50	100

### Samolepící kabelové příchytky "KAPRI CLIP 7" pro ploché vodiče

Katalog. číslo	Typ	Rozměry (mm)						Počet žil plochého vodiče	Množství v balení (ks)
		A	B	C	D	E	F		
wpr2860	KP7-30-AD	31,8	11,3	45,1	18,5	16,0	16,3	30	100
wpr2861	KP7-40-AD	54,0	11,3	67,0	15,7	12,0	16,3	40	100
wpr2862	KP7-60-AD	65,0	11,3	78,4	18,6	15,8	16,3	50	100

### Kabelová spona "KAPRI CLIP 8" pro ploché vodiče

Katalog. číslo	Typ	Rozměry (mm)						Počet žil plochého vodiče	Množství v balení (ks)
		A	B	C	D	E	F		
wpr2863	KP8-60	63,5	6,4	76,2	-	-	-	50	100

### Kabelová příchytka "KAPRI CLIP 9" s rychlomontážním připevněním "push-mount" pro ploché vodiče

Katalog. číslo	Typ	Rozměry (mm)						Počet žil plochého vodiče	Množství v balení (ks)
		A	B	C	D	E	F		
wpr2864	KP9-30-PM	31,4	7,6	44,7	19,1	15,2	12,4	30	100

# Katalogový list

••••• Kabelové přichytky lehké

## Samolepící kabelové přichytky "KAPRI CLIP 10" pro ploché vodiče

- Materiál: Polyvinylchlorid (PVC)
- Provozní teplota: -10°C až +50°C
- Barva: šedá
- Hořlavost: odpovídá UL 94V-2 (mimo lepidlo)
- Pevnost lepidla: 218 g / 25x25 mm

### Popis:

Kabelové přichytky se samolepícím připevněním jsou ekonomickým a rychlým řešením pro připevňování vodičů a kabelů k panelu v místech, kde nelze vytvořit otvor do panelu pro připevnění.

### Použití:

Např. elektronika, výroba počítačů a jejich komponentů, výroba elektrospotřebičů, elektrotechnických zařízení, ve strojírenství aj.

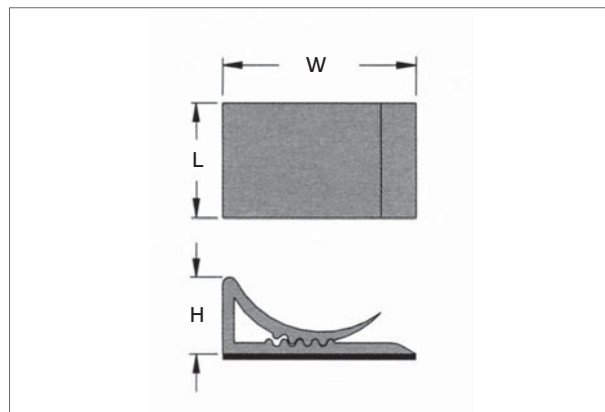
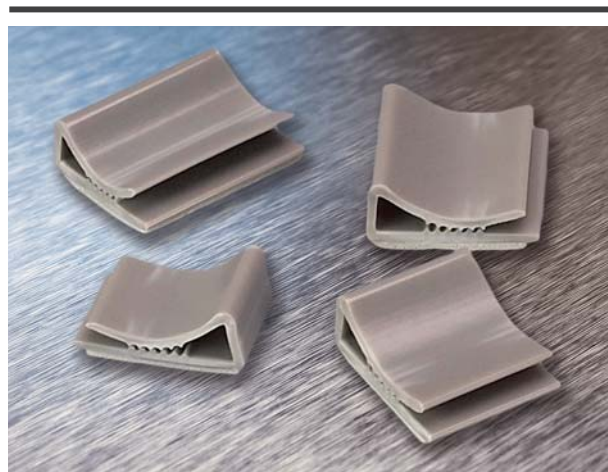
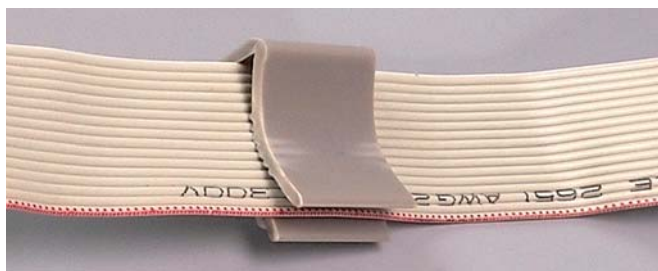

### Postup montáže:

- očistěte povrch požadované plochy čistým hadříkem a odmašťovacím prostředkem (technický benzín, líh, isopropyl atd.)
- odmaštěnou plochu nechte řádně vyschnout
- odstraňte ochrannou fólii z přichytky a vyvarujte se dotyku lepicí plochy prstem, aby nedošlo ke znehodnocení lepidla na přichytce
- přichytku přiložte na odmaštěnou plochu a na minimálně 5 sekund ji pevně přitlačte k podkladu
- přichytku ponechte bez zátěže, aby lepidlo mohlo řádně zaschnout; max. pevnosti je dosaženo po cca 3 - 8 hodinách (dle aktuální teploty)

### Samolepící kabelové přichytky "KAPRI CLIP 10" pro ploché vodiče

Katalog. číslo	Typ	Rozměry (mm)			Množství v balení (ks)
		L	W	H	
wpr2865	KP10-15-AD	15	24	9	100
wpr4345	KP10-20-AD	20	24	9	100
wpr2866	KP10-25-AD	25	24	9	100
wpr4346	KP10-30-AD	28	24	9	100

# Katalogový list

••••• Kabelové přichytky lehké

## Rychlospony "OMG"

- Materiál: Nylon 66 (Polyamid 6.6) bezhalogenní
- Provozní teplota: -40°C až +85°C
- Barva: přírodní
- Hořlavost: odpovídá UL 94V-2

### Popis:

Rychlospony "OMG" jsou vhodné pro rychlé a ekonomické svazkování vodičů a mnoho jiných použití v různých oborech.

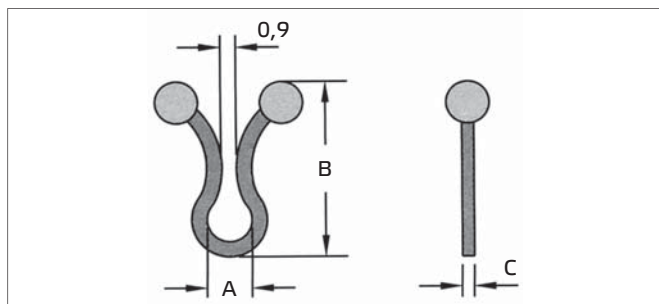

### Použití:

Např. výroba rozvaděčů, elektrospotřebičů, kabelových svazků, elektrotechnických zařízení, ve strojírenství, v automobilovém průmyslu apod.

### Návod aplikace:

- do spony se vloží předmět ke stažení
- rukou se překříží konce spony s kuličkami přes sebe a stažení je dokončeno
- sponu je možné kdykoliv rozdělat a znovu použít

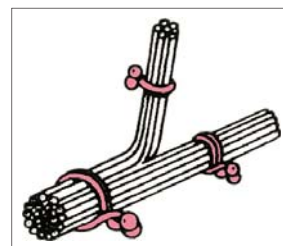

### Rychlospony "OMG"

Katalog. číslo	Typ	Rozměry (mm)			Pro průměr svazku (mm)	Množství v balení (ks)
		A	B	C		
wpr1541	OMG-5	5,1	21,6	1,5	4 - 7	100
wpr2893	OMG-8	7,0	25,0	2,0	7 - 10	100
wpr1542	OMG-11	11,6	29,8	1,7	10 - 13	100
wpr1543	OMG-15	15,0	33,8	1,9	13 - 16	100
wpr2894	OMG-18	18,6	40,0	1,9	16 - 19	100
wpr1544	OMG-24	23,6	45,0	2,0	20 - 25	100

# Katalogový list

••••• Kabelové přichytky lehké

## Rychlospony "OMG PUSHMOUNT" s rychlomontážní přichytkou do otvoru (tzv. "push-mountem")

- Materiál: Nylon 66 (Polyamid 6.6) bezhalogenní
- Provozní teplota: -40°C až +85°C
- Barva: přírodní
- Hořlavost: odpovídá UL 94V-2

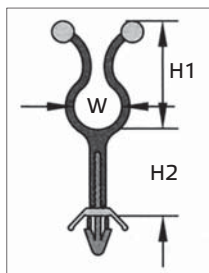

wpr2901, wpr2902, wpr2903, wpr2905

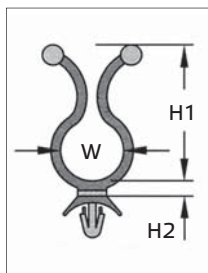

wpr1515, wpr1516

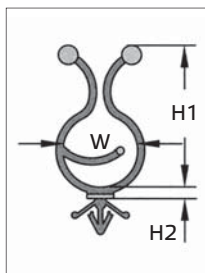

wpr2904

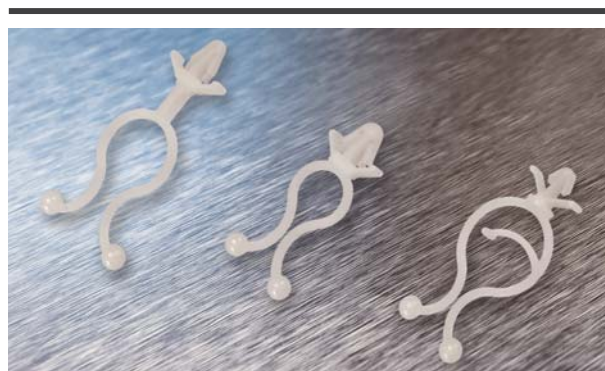

**Popis a použití:** viz rychlospony "OMG" na předchozí straně.

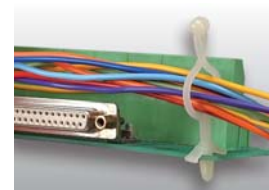

### Rychlospony "OMG PUSHMOUNT" s rychlomontážní přichytkou do otvoru (tzv. "push-mountem")

Katalog. číslo	Typ	Rozměry (mm)			Pro průměr otvoru (mm)	Pro tloušťku panelu (mm)	Množství v balení (ks)
		H1	H2	W			
wpr2901	OMG-PM-6-31	19,5	31,7	6,0	4,6 - 4,8	1,0 - 2,8	100
wpr2902	OMG-PM-11-18	27,8	21,2	11,0	4,8 - 5,0	1,0 - 2,8	100
wpr2903	OMG-PM-11-4	27,3	4,7	10,4	4,6 - 4,8	1,0 - 2,8	100
wpr1515	OMG-PM-11-3	28,0	5,0	11,0	6,2 - 6,6	0,5 - 2,0	100
wpr1516	OMG-PM-15-2	32,0	5,0	15,0	4,6 - 4,8	0,5 - 1,6	100
wpr2904	OMG-PM-18-2	36,2	5,3	18,0	4,4 - 4,8	1,0 - 2,4	100
wpr2905	OMG-PM-33-8	31,3	13,1	15,0	4,6 - 4,8	1,0 - 2,0	100

## Samolepící rychlospony "OMG ADHESIVE"

- Materiál: Nylon 66 (Polyamid 6.6)
- Provozní teplota: -10°C až +50°C
- Barva: přírodní
- Hořlavost: odpovídá UL 94V-2 (mimo lepidlo)
- Pevnost lepidla: 218 g / 25x25 mm

**Popis a použití:**  
Viz rychlospony "OMG" na předchozí straně.

**Postup montáže:** viz str. 92

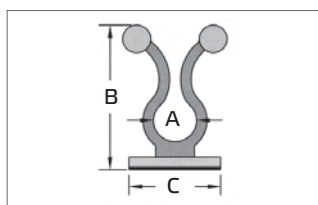

### Samolepící rychlospony "OMG ADHESIVE"

Katalog. číslo	Typ	Rozměry (mm)			Pro průměr svazku (mm)	Množství v balení (ks)
		A	B	C		
wpr1547	OMG-AD-8	7,9	27,5	17,4	7 - 10	100
wpr1548	OMG-AD-15	14,8	35,2	22,0	10 - 15	100
wpr2021	OMG-AD-20	20,6	40,0	25,5	15 - 20	100

# Katalogový list

••••• Kabelové přichytky lehké

## Plastové nýty

- Materiál: Nylon 66 (Polyamid 6.6) bezhalogenní
- Provozní teplota: -40°C až +85°C
- Barva: černá, přírodní
- Hořlavost: odpovídá UL 94V-2

### Použití:

Např. výroba rozvaděčů, elektrospotřebičů, elektrotechnických zařízení, v elektronice, strojírenství, automobilovém průmyslu aj.



ukázka montáže nýtů PNY-6-100-BK v rozvaděčovém kanálu

**Doporučené nářadí pro správnou montáž nýtů PNY-6-100-BK:**  
nýtovací nářadí, kat.č.: wpr7026,  
typ: 111-NN-1, viz str. 580

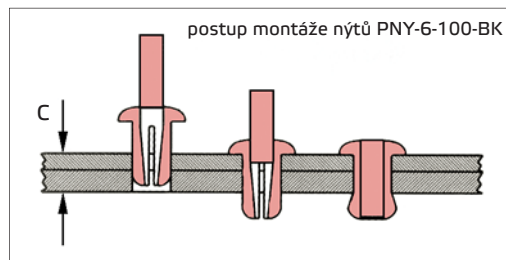
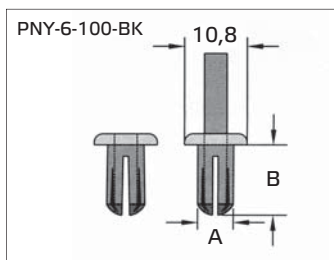
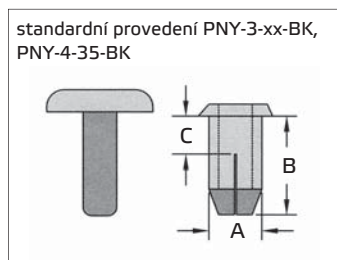

### Plastové nýty, barva černá

Katalog. číslo	Typ	Rozměry (mm)			Množství v balení (ks)
		A	B	C	
wpr2309	PNY-3-40-BK	3,0	5,5	2,5 - 4,0	100
wpr2310	PNY-3-50-BK	3,0	6,5	4,0 - 5,0	100
wpr2311	PNY-3-65-BK	3,0	8,0	5,5 - 6,5	100
wpr2312	PNY-4-35-BK	4,0	5,0	2,2 - 3,5	100
wpr2890	PNY-6-100-BK	6,2	12,3	7,0-10,0	100

### Plastové nýty, barva přírodní

Katalog. číslo	Typ	Rozměry (mm)							Množství v balení (ks)
		A	B	C	D	E	F	G	
wpr2906	PNY-6-19-WH	8,5	7,4	1,9	6,3	7,1	13,6	11,1	100
wpr2907	PNY-8-19-WH	10,8	7,8	2,6	8,0	9,2	19,1	12,9	100

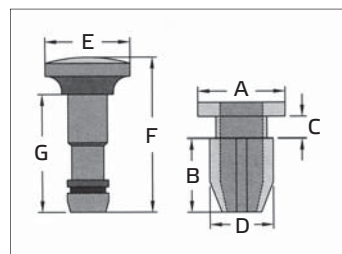

### Plastové nýty šroubové, barva černá

Katalog. číslo	Typ	Rozměry (mm)						Pro tloušťku panelu (mm)	Množství v balení (ks)
		A	B	C	D	E	F		
wpr2313	PNY-6-23-BK	6,3	14,2	15,1	2,0	10,2	1,65	3,0 - 4,5	100

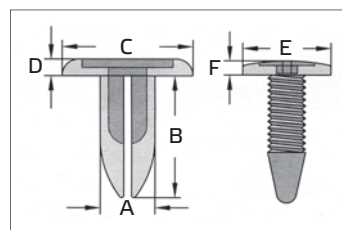

# Katalogový list

••••• Kabelové přichytky lehké

## Distanční rozpěrky

- Materiál: Nylon 66, bezhalogenní
- Provozní teplota: -40°C až +85°C
- Barva: přírodní
- Hořlavost: odpovídá UL 94V-2

### Popis:

- jednoduchá instalace bez použití nářadí

### Použití:

Pro připevňování plošných spojů, např. výroba rozvaděčů, elektrospotřebičů, elektrotechnických zařízení, v elektronice aj.

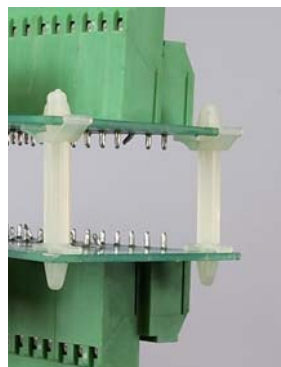
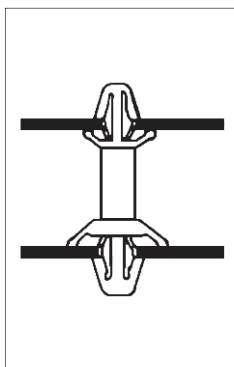
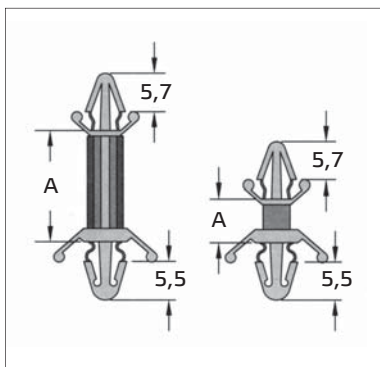

## Distanční rozpěrky

Katalog. číslo	Typ	Rozměry (mm)				Množství v balení (ks)	
		A	Panel 1		Panel 2		
			Otvor	Tloušťka	Otvor		Tloušťka
wpr2847	DRZ-5	4,8 (3/16")	4,0	1,8	4,8	2,5	100
wpr2848	DRZ-6	6,4 (1/4")					100
wpr2849	DRZ-10	9,3 (3/8")					100
wpr2850	DRZ-13	12,7 (1/2")					100
wpr2851	DRZ-16	15,9 (5/8")					100
wpr2852	DRZ-19	19,1 (3/4")					100

# Katalogový list

••••• Kabelové příchytky lehké

## Distanční MINI rozpěrky

- Materiál: Nylon 66, bezhalogenní
- Provozní teplota: -40°C až +85°C
- Barva: přírodní
- Hořlavost: odpovídá UL 94V-2

### Popis:

- jednoduchá montáž / demontáž bez použití nářadí
- pro aplikace s nedostatkem prostoru

### Použití:

Pro připevňování plošných spojů, např. výroba rozvaděčů, elektrospotřebičů, elektrotechnických zařízení, v elektronice aj.

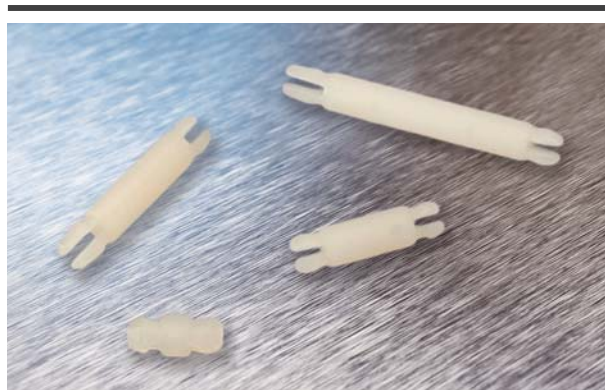

### Distanční MINI rozpěrky

Katalog. číslo	Typ	Rozměry (mm)				Množství v balení (ks)		
		A	B	Panel 1			Panel 2	
				Otvor	Tloušťka		Otvor	Tloušťka
wpr2878	DRZ-M-3	3,2	3,8	4,0	1,6	4,0	1,6	100
wpr2879	DRZ-M-6	6,3	3,8					100
wpr2880	DRZ-M-8	8,0	3,8					100
wpr2881	DRZ-M-10	10,5	3,8					100
wpr2882	DRZ-M-13	12,7	5,6					100
wpr2883	DRZ-M-16	15,9	5,6					100
wpr2884	DRZ-M-17	16,5	5,6					100
wpr2885	DRZ-M-19	19,1	5,6					100
wpr2886	DRZ-M-22	22,2	5,6					100
wpr2887	DRZ-M-25	25,4	5,6					100

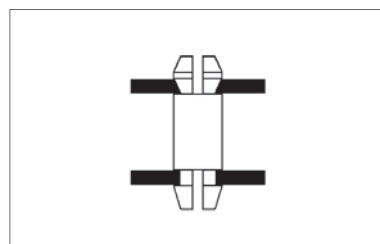
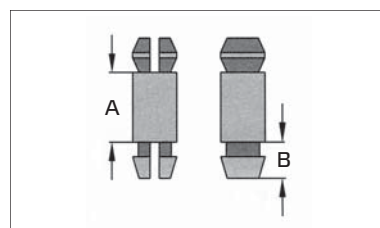

## Distanční rozpěrky s vnitřním závitem

- Materiál: Nylon 66, bezhalogenní
- Provozní teplota: -40°C až +85°C
- Barva: přírodní
- Hořlavost: odpovídá UL 94V-2

### Popis:

- jednoduchá montáž / demontáž bez použití nářadí
- rozpěrky je nutné upevnit plastovými šrouby velikosti M3

### Použití:

Pro připevňování plošných spojů, např. výroba rozvaděčů, elektrospotřebičů, elektrotechnických zařízení, v elektronice aj.

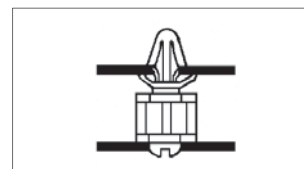
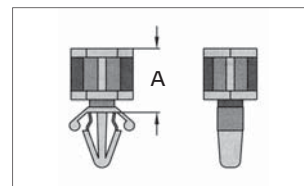
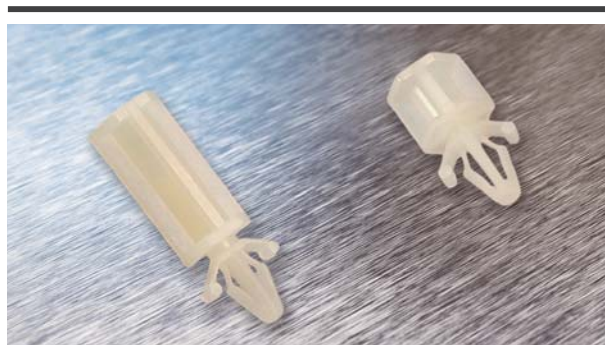

### Distanční rozpěrky s vnitřním závitem

Katalog. číslo	Typ	Rozměry (mm)				Množství v balení (ks)
		A	Panel 1		Panel 2	
			Otvor	Tloušťka	Tloušťka	
wpr2853	DRZ-VZ-5	5,0 (3/16")	4,0	2,0	3,0	100
wpr2854	DRZ-VZ-10	9,6 (3/8")				100
wpr2855	DRZ-VZ-13	12,7 (1/2")				100
wpr2856	DRZ-VZ-19	19,1 (3/4")				100



# Katalogový list

••••• Kabelové přichytky lehké

## Distanční rozpěrky se zaobleným zakončením

- Materiál: Nylon 66, bezhalogenní
- Provozní teplota: -40°C až +85°C
- Barva: přírodní
- Hořlavost: odpovídá UL 94V-2

### Popis:

- jednoduchá montáž / demontáž bez použití nářadí
- jsou určeny zejména pro fixaci desky s plošnými spoji

### Použití:

Pro připevňování plošných spojů, např. výroba rozvaděčů, elektrospotřebičů, elektrotechnických zařízení, v elektronice aj.

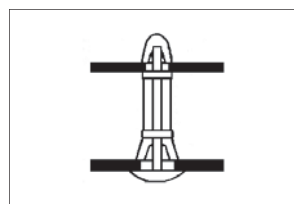
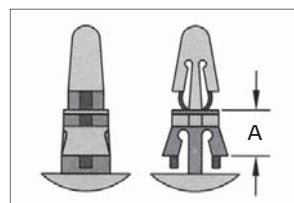
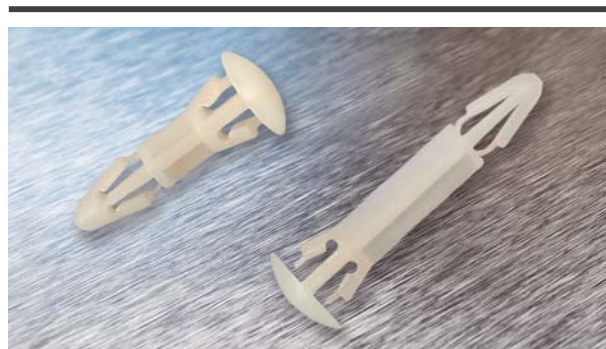

### Distanční rozpěrky se zaobleným zakončením

Katalog. číslo	Typ	Rozměry (mm)				Množství v balení (ks)	
		A	Panel 1		Panel 2		
			Otvor	Tloušťka	Otvor		Tloušťka
wpr2873	DRZ-ZO-6	6,1				100	
wpr2874	DRZ-ZO-8	8,0				100	
wpr2875	DRZ-ZO-10	9,8	4,0	1,8	5,5	1,8	100
wpr2876	DRZ-ZO-12	12,0					100
wpr2877	DRZ-ZO-18	18,0					100

## Distanční rozpěrky pro motherboard

- Materiál: Nylon 66, bezhalogenní
- Provozní teplota: -40°C až +85°C
- Barva: přírodní
- Hořlavost: odpovídá UL 94V-2

### Popis:

- jednoduchá montáž / demontáž bez použití nářadí
- jsou určeny pro fixaci základní desky (motherboard)

### Použití:

Pro připevňování plošných spojů, např. výroba rozvaděčů, elektrospotřebičů, elektrotechnických zařízení, v elektronice aj.

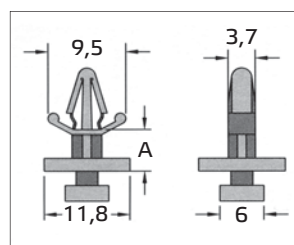
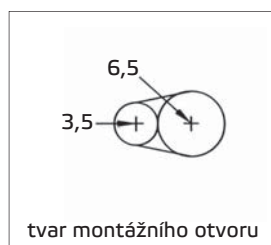

### Distanční rozpěrky pro motherboard

Katalog. číslo	Typ	Rozměry (mm)			Množství v balení (ks)
		A	Panel 1		
			Otvor	Tloušťka	
wpr2868	DRZ-MB-6	6,4	4,0	2,0	100

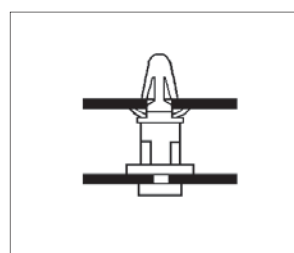

## Distanční sloupky

- Materiál: Nylon 66 (Polyamid 6.6)  
bezhalogenní
- Provozní teplota: -40°C až +85°C
- Barva: přírodní
- Hořlavost: odpovídá UL 94V-2

### Použití:

Pro připevňování plošných spojů, např. výroba rozvaděčů, elektrospotřebičů, elektrotechnických zařízení, v elektronice aj.

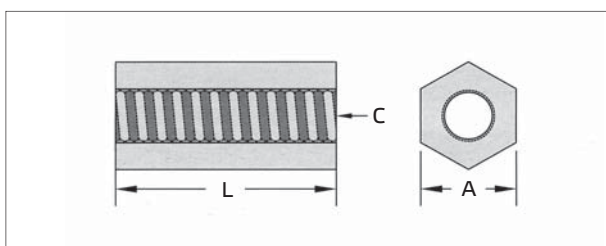
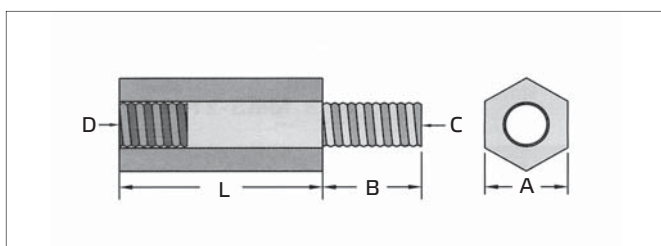
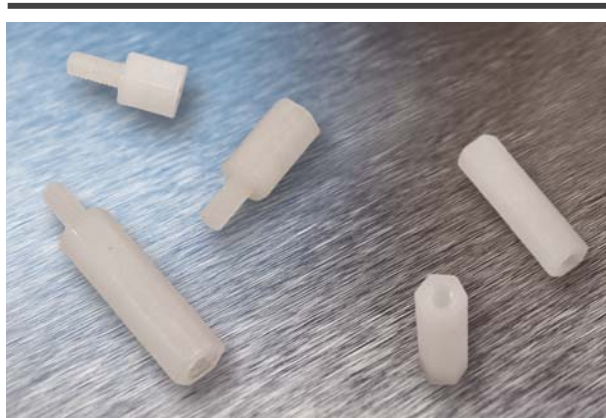

### Distanční sloupky s 1 vnitřním a 1 vnějším závitem

Katalog. číslo	Typ	Rozměry (mm)			Závit C/D	Množství v balení (ks)
		L	A	B		
wpr2846	DS-VZ1-6	6	5,6	6	M3 x 0,5	100
wpr1962	DS-VZ1-10	10	5,6	6	M3 x 0,5	100
wpr1963	DS-VZ1-15	15	5,6	6	M3 x 0,5	100
wpr1964	DS-VZ1-20	20	5,6	6	M3 x 0,5	100
wpr1965	DS-VZ1-25	25	5,6	6	M3 x 0,5	100
wpr1966	DS-VZ1-30	30	5,6	6	M3 x 0,5	100

### Distanční sloupky s 1 vnitřním závitem

Katalog. číslo	Typ	Rozměry (mm)		Závit C	Množství v balení (ks)
		L	A		
wpr1968	DS-VZ2-6	6	5,5	M3	100
wpr1969	DS-VZ2-10	10	5,5	M3	100
wpr1970	DS-VZ2-15	15	5,5	M3	100
wpr1971	DS-VZ2-20	20	5,5	M3	100
wpr1972	DS-VZ2-25	25	5,5	M3	100
wpr1973	DS-VZ2-30	30	5,5	M3	100