

Samosklápěcí závěsy "MANTA FIX"

■ Materiál: galvanicky pozinkovaná ocel

Popis:

- samosklápěcí závěsy jsou vhodné pro sádkartonové, sádrovláknité, dřevotřískové, cementovláknité desky, duté cihlové stropy a duté stropy
- závěsy lze zasunout otvorem do stropu, sklápěcí mechanismus leží na stropu a součásti lze namontovat pod strop
- mají sklopnou příčnou rozpěru, která je vyvážena tak, že se sama zablokuje v dutinách
- díky samosklápěcímu mechanismu lze závěs snadno vytáhnout z otvoru zpět
- závěsy mají dlouhé závitové tyče i pro silné stropy
- tyto závěsy mají větší přípustné zatížení, viz tabulka níže.

Použití:

K připevnění obrazů, svítidel, soklových lišt, malých nástěnných regálů, lehkých závěsných skříněk, držáků ručníků, záclonových kolejnic, kabelových a trubkových objímek, kabelových kanálů apod.

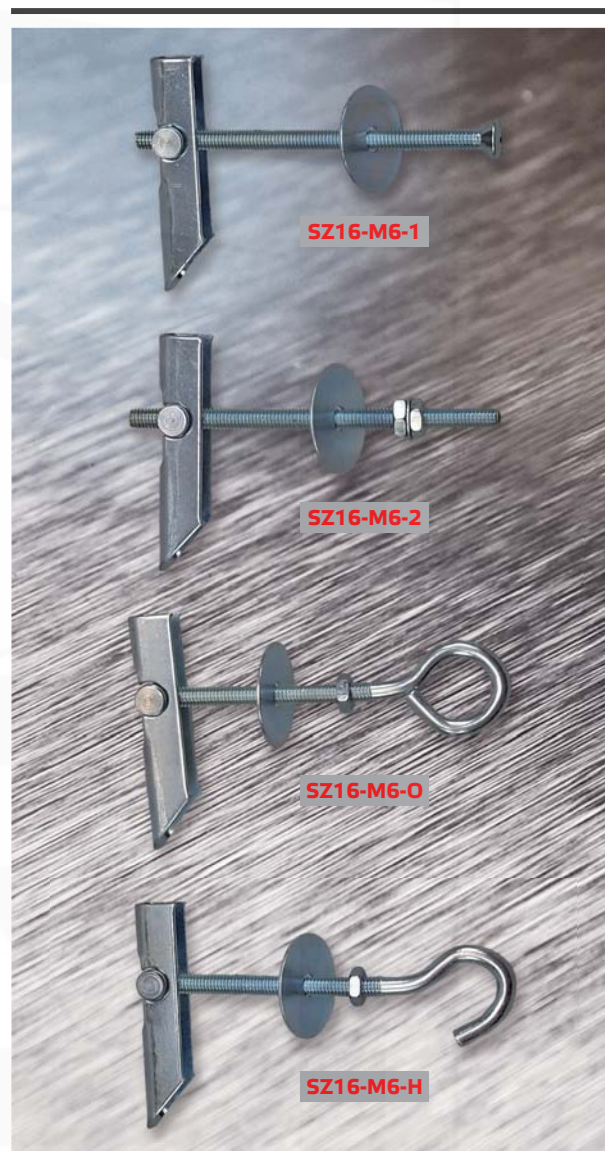
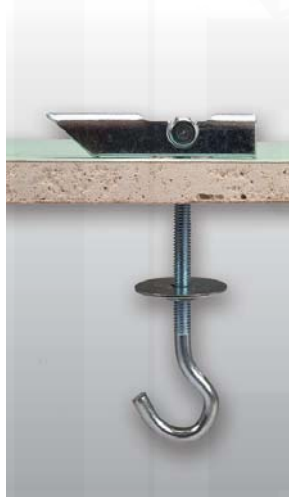
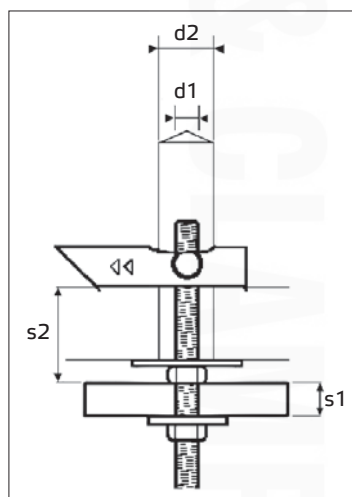

Montáž:

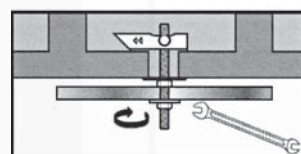
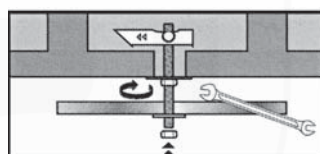
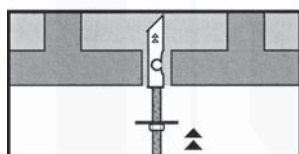
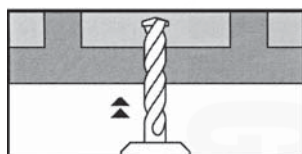



















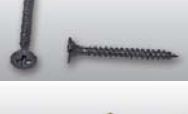

Samosklápěcí závěsy "MANTA FIX"

Katalog. číslo	Typ	Průměr závitu d1 (mm)	Průměr vrtáku d2 (mm)	Max. tloušťka připevnění s1 (mm)	Max. tloušťka desky s2 (mm)	Průměr podložky (mm)	Průměr poutka (mm)	Max. mezní pevnost závěsu* (N)	Hmotnost 100 ks (kg)	Množství v balení (ks)
wpr7982	SZ16-M6-1	M6	16	50	75	30	-	700	4,53	50
wpr7983	SZ16-M6-2	M6	16	50	75	30	-	700	4,83	50
wpr7985	SZ16-M6-O	M6	16	50	75	30	14	700	5,15	50
wpr7984	SZ16-M6-H	M6	16	50	75	30	14	700	5,28	50

*) Uváděné síly max. přípustného zatížení určují pouze pevnost závěsu a NEJSOU hodnotami pro únosnost samotných desek/konstrukce nebo únosnosti proti vytržení! Zatížení závěsu je nutno vždy přizpůsobit max. možné vodorovné nebo svislé únosnosti materiálu (konstrukce), pro který bude použit.



Drobný přípevňovací materiál WAPRO Fasteners

- | | | | |
|---|--|--|---|
|  | ■ uzlovaný řetěz |  | ■ hmoždinky plastové uzlovací - samostatné, s ocelovou skobou, okem nebo hákem |
|  | ■ karabina malá |  | ■ hmoždinky plastové rozevírací s ocelovým hákem nebo okem |
|  | ■ sklápěcí závěsy "MANTA FIX" |  | ■ hmoždinky kovové rozpěrné univerzální "HORN FIX" |
|  | ■ vruty univerzální - zapuštěná nebo půlkulatá hlava s křížovou drážkou Pozidriv nebo Torx |  | ■ hmoždinky natloukácí rozevírací "BULLET-FIX" do sádkkartonu |
|  | ■ vruty sádkkartonářské do plechu dvouchodé - jemný závit, zapuštěná hlava |  | ■ hmoždinky plastové rozevírací dutinové "FLAMINGO" |
|  | ■ šrouby vrutové se závitovou hlavou |  | ■ hmoždinky natloukácí univerzální nebo s vnější závitovou hlavou M6 |
|  | ■ podložky ploché střední |  | ■ hřebíky natloukácí "BEE-FIX" se závitěm M6 |
|  | ■ kluzné matky a šrouby pozinkované |  | ■ nýty hřebíkové "QUICK EAGLE" natloukácí s přírubou |
|  | ■ hmoždinky plastové - univerzální, do sádkkartonu, do pórobetonu |  | ■ hřebíky stavební |
|  | ■ hmoždinky samořezné "TURBO" ze zinkové slitiny ZAMAK do sádkkartonu nebo pórobetonu |  | ■ hadicové spony se šnekovým závitěm pozinkované nebo nerezové ("SK pásky") šířka 9 a 12 mm |