

DC Výkonové spínače pro stejnosměrný proud / řada D200

Montáž do panelu Připevnění na 4 šrouby

Montáž do panelu

- Montáž do panelu s připevněním na 4 šrouby 36 × 36 mm
- 2 pólový
- od 250 V až do 1000 V DC
- od 10 A až do 50 A
- IP66

- Hlavní/nouzové spínače
- Hlavní spínače
- Spínače 0-1





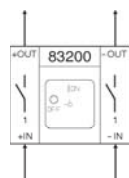





Spínací program	→ Hlavní/nouzové spínače												
	Jmenovité hodnoty (IEC 60947)					Průřez přípojného vodiče (mm ²)				Uzamykatelný N-ovladač (žluto/červený)	Uzamykatelný M-ovladač (žluto/červený)	Uzamykatelná V-páčka (červená/žlutý štítek)	
	Provozní proud DC21-B I _p při					drát		lanko					
250 V	450 V	650 V	800 V	1000 V	min	max	min	max	Objednávkové číslo	Objednávkové číslo	Objednávkové číslo		
83200 1 okruh	20 A	16 A	10 A		1	10	0.75	6	D211-83200-033N4	D211-83200-033M4	D211-83200-033V4		
		32 A	20 A		1	10	0.75	6	D221-83200-033N4	D221-83200-033M4	D221-83200-033V4		
	50 A	40 A	32 A		4	16	2.5	10	D222-83200-033N4	D222-83200-033M4	D222-83200-033V4		
				32 A	20 A	1	10	0.75	6	D241-83200-033N4	D241-83200-033M4	D241-83200-033V4	
				50 A	20 A	4	16	2.5	10	D242-83200-033N4	D242-83200-033M4	D242-83200-033V4	
→ Hlavní spínače:													
Jmenovité hodnoty (IEC 60947)					Průřez přípojného vodiče (mm ²)				Uzamykatelný N-ovladač (černý)	Uzamykatelný M-ovladač (černý)	Uzamykatelná V-páčka (černá/stříbrný štítek)		
Provozní proud DC21-B I _p při					drát		lanko						
250 V	450 V	650 V	800 V	1000 V	min	max	min	max	Objednávkové číslo	Objednávkové číslo	Objednávkové číslo		
20 A	16 A	10 A			1	10	0.75	6	D211-83200-033N1	D211-83200-033M1	D211-83200-033V1		
	32 A	20 A			1	10	0.75	6	D221-83200-033N1	D221-83200-033M1	D221-83200-033V1		
50 A	40 A	32 A			4	16	2.5	10	D222-83200-033N1	D222-83200-033M1	D222-83200-033V1		
			32 A	20 A	1	10	0.75	6	D241-83200-033N1	D241-83200-033M1	D241-83200-033V1		
			50 A	20 A	4	16	2.5	10	D242-83200-033N1	D242-83200-033M1	D242-83200-033V1		
→ Spínače 0-1													
Jmenovité hodnoty (IEC 60947)					Průřez přípojného vodiče (mm ²)				M-páčka (černá/stříbrný štítek)				
Provozní proud DC21-B I _p při					drát		lanko						
250 V	450 V	650 V	800 V	1000 V	min	max	min	max	Objednávkové číslo				
20 A	16 A	10 A			1	10	0.75	6	D211-83200-003M1				
	32 A	20 A			1	10	0.75	6	D221-83200-003M1				
50 A	40 A	32 A			4	16	2.5	10	D222-83200-003M1				
			32 A	20 A	1	10	0.75	6	D241-83200-003M1				
			50 A	20 A	4	16	2.5	10	D242-83200-003M1				

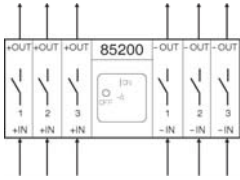

Spínací program		→ Hlavní/nouzové spínače														
		Jmenovité hodnoty (IEC 60947)					Průřez přípojného vodiče (mm ²)				Uzamykatelný N-ovladač (žluto/červený)		Uzamykatelný M-ovladač (žluto/červený)		Uzamykatelná V-páčka (červená/žlutý štítek)	
		Provozní proud DC21-B I _p při					drát		lanko		Objednávkové číslo		Objednávkové číslo		Objednávkové číslo	
		250 V	450 V	650 V	800 V	1000 V	min	max	min	max	Objednávkové číslo		Objednávkové číslo		Objednávkové číslo	
83300 1 okruh					32 A	32 A	1	10	0.75	6	D241-83300-033N4		D241-83300-033M4		D241-83300-033V4	
					50 A	50 A	4	16	2.5	10	D242-83300-033N4		D242-83300-033M4		D242-83300-033V4	
		→ Hlavní spínače:														
		Jmenovité hodnoty (IEC 60947)					Průřez přípojného vodiče (mm ²)				Uzamykatelný N-ovladač (černý)		Uzamykatelný M-ovladač (černý)		Uzamykatelná V-páčka (černá/stříbrný štítek)	
		Provozní proud DC21-B I _p při					drát		lanko		Objednávkové číslo		Objednávkové číslo		Objednávkové číslo	
		250 V	450 V	650 V	800 V	1000 V	min	max	min	max	Objednávkové číslo		Objednávkové číslo		Objednávkové číslo	
					32 A	32 A	1	10	0.75	6	D241-83300-033N1		D241-83300-033M1		D241-83300-033V1	
					50 A	50 A	4	16	2.5	10	D242-83300-033N1		D242-83300-033M1		D242-83300-033V1	
		→ Spínače 0-1														
		Jmenovité hodnoty (IEC 60947)					Průřez přípojného vodiče (mm ²)				M-páčka (černá/stříbrný štítek)					
		Provozní proud DC21-B I _p při					drát		lanko		Objednávkové číslo					
		250 V	450 V	650 V	800 V	1000 V	min	max	min	max	Objednávkové číslo					
					32 A	32 A	1	10	0.75	6	D241-83300-003M1					
					50 A	50 A	4	16	2.5	10	D242-83300-003M1					
84200 2 okruhy		→ Hlavní/nouzové spínače														
		Jmenovité hodnoty (IEC 60947)					Průřez přípojného vodiče (mm ²)				Uzamykatelný N-ovladač (žluto/červený)		Uzamykatelný M-ovladač (žluto/červený)		Uzamykatelná V-páčka (červená/žlutý štítek)	
		Provozní proud DC21-B I _p při					drát		lanko		Objednávkové číslo		Objednávkové číslo		Objednávkové číslo	
		250 V	450 V	650 V	800 V	1000 V	min	max	min	max	Objednávkové číslo		Objednávkové číslo		Objednávkové číslo	
		20 A	16 A	10 A			1	10	0.75	6	D211-84200-033N4		D211-84200-033M4		D211-84200-033V4	
			32 A	20 A			1	10	0.75	6	D221-84200-033N4		D221-84200-033M4		D221-84200-033V4	
		50 A	40 A	32 A			4	16	2.5	10	D222-84200-033N4		D222-84200-033M4		D222-84200-033V4	
					32 A	20 A	1	10	0.75	6	D241-84200-033N4		D241-84200-033M4		D241-84200-033V4	
					50 A	20 A	4	16	2.5	10	D242-84200-033N4		D242-84200-033M4		D242-84200-033V4	
		→ Hlavní spínače:														
		Jmenovité hodnoty (IEC 60947)					Průřez přípojného vodiče (mm ²)				Uzamykatelný N-ovladač (černý)		Uzamykatelný M-ovladač (černý)		Uzamykatelná V-páčka (černá/stříbrný štítek)	
		Provozní proud DC21-B I _p při					drát		lanko		Objednávkové číslo		Objednávkové číslo		Objednávkové číslo	
		250 V	450 V	650 V	800 V	1000 V	min	max	min	max	Objednávkové číslo		Objednávkové číslo		Objednávkové číslo	
		20 A	16 A	10 A			1	10	0.75	6	D211-84200-033N1		D211-84200-033M1		D211-84200-033V1	
			32 A	20 A			1	10	0.75	6	D221-84200-033N1		D221-84200-033M1		D221-84200-033V1	
		50 A	40 A	32 A			4	16	2.5	10	D222-84200-033N1		D222-84200-033M1		D222-84200-033V1	
					32 A	20 A	1	10	0.75	6	D241-84200-033N1		D241-84200-033M1		D241-84200-033V1	
					50 A	20 A	4	16	2.5	10	D242-84200-033N1		D242-84200-033M1		D242-84200-033V1	
		→ Spínače 0-1														
		Jmenovité hodnoty (IEC 60947)					Průřez přípojného vodiče (mm ²)				M-páčka (černá/stříbrný štítek)					
		Provozní proud DC21-B I _p při					drát		lanko		Objednávkové číslo					
		250 V	450 V	650 V	800 V	1000 V	min	max	min	max	Objednávkové číslo					
		20 A	16 A	10 A			1	10	0.75	6	D211-84200-003M1					
			32 A	20 A			1	10	0.75	6	D221-84200-003M1					
		50 A	40 A	32 A			4	16	2.5	10	D222-84200-003M1					
					32 A	20 A	1	10	0.75	6	D241-84200-003M1					
					50 A	20 A	4	16	2.5	10	D242-84200-003M1					

DC Výkonové spínače pro stejnosměrný proud / řada D200

Montáž do panelu Připevnění na 4 šrouby

Spínací program		→ Hlavní/nouzové spínače										
85200 3 okruhy 	Jmenovité hodnoty (IEC 60947)					Průřez přípojného vodiče (mm ²)				Uzamykatelný N-ovladač (žluto/červený)	Uzamykatelný M-ovladač (žluto/červený)	Uzamykatelná V-páčka (červená/žlutý štítek)
	Provozní proud DC21-B I _p při					drát		lanko				
	250 V	450 V	650 V	800 V	1000 V	min	max	min	max	Objednávkové číslo	Objednávkové číslo	Objednávkové číslo
	20 A	16 A	10 A			1	10	0.75	6	D211-85200-033N4	D211-85200-033M4	D211-85200-033V4
		32 A	20 A			1	10	0.75	6	D221-85200-033N4	D221-85200-033M4	D221-85200-033V4
	50 A	40 A	32 A									
			32 A	20 A								
			50 A	20 A								
					1	10	0.75	6	D241-85200-033N4	D241-85200-033M4	D241-85200-033V4	
					4	16	2.5	10	D242-85200-033N4	D242-85200-033M4	D242-85200-033V4	
→ Hlavní spínače:												
Jmenovité hodnoty (IEC 60947)					Průřez přípojného vodiče (mm ²)				Uzamykatelný N-ovladač (černý)	Uzamykatelný M-ovladač (černý)	Uzamykatelná V-páčka (černá/stříbrný štítek)	
Provozní proud DC21-B I _p při					drát		lanko					
250 V	450 V	650 V	800 V	1000 V	min	max	min	max	Objednávkové číslo	Objednávkové číslo	Objednávkové číslo	
20 A	16 A	10 A			1	10	0.75	6	D211-85200-033N1	D211-85200-033M1	D211-85200-033V1	
	32 A	20 A			1	10	0.75	6	D221-85200-033N1	D221-85200-033M1	D221-85200-033V1	
50 A	40 A	32 A			4	16	2.5	10	D222-85200-033N1	D222-85200-033M1	D222-85200-033V1	
			32 A	20 A	1	10	0.75	6	D241-85200-033N1	D241-85200-033M1	D241-85200-033V1	
			50 A	20 A	4	16	2.5	10	D242-85200-033N1	D242-85200-033M1	D242-85200-033V1	
→ Spínače 0-1												
Jmenovité hodnoty (IEC 60947)					Průřez přípojného vodiče (mm ²)				M-páčka (černá/stříbrný štítek)			
Provozní proud DC21-B I _p při					drát		lanko					
250 V	450 V	650 V	800 V	1000 V	min	max	min	max	Objednávkové číslo			
20 A	16 A	10 A			1	10	0.75	6	D211-85200-003M1			
	32 A	20 A			1	10	0.75	6	D221-85200-003M1			
50 A	40 A	32 A			4	16	2.5	10	D222-85200-003M1			
			32 A	20 A	1	10	0.75	6	D241-85200-003M1			
			50 A	20 A	4	16	2.5	10	D242-85200-003M1			

Další spínací programy od str. 21.

Rozměry (mm):

Určení objednávkového čísla

Typ	Spínací program	Provedení
D211	85200	003M1
Obj. číslo	D211-85200-003M1	

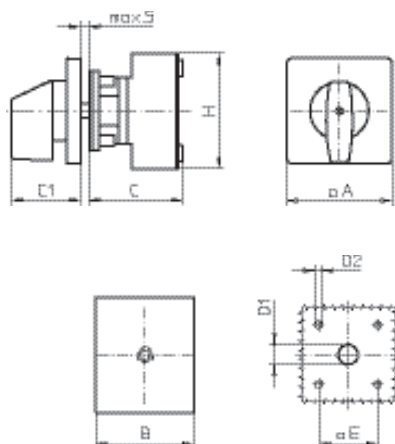

Provedení	Spínací program	A	B	C	C1	D1	D2	E	H
003M1 / 033V1 / 033V4	83200	48	77	61	32	12	4.5	36	80
003M1 / 033V1 / 033V4	83300	48	92	61	32	12	4.5	36	80
003M1 / 033V1 / 033V4	84200	48	106	61	32	12	4.5	36	80
003M1 / 033V1 / 033V4	85200	48	135	61	32	12	4.5	36	80
033M1 / 033M4	83200	67	77	61	38	12	4.5	36	80
033M1 / 033M4	83300	67	92	61	38	12	4.5	36	80
033M1 / 033M4	84200	67	106	61	38	12	4.5	36	80
033M1 / 033M4	85200	67	135	61	38	12	4.5	36	80
033N1 / 033N4	83200	67	77	61	33	12	4.5	36	80
033N1 / 033N4	83300	67	92	61	33	12	4.5	36	80
033N1 / 033N4	84200	67	106	61	33	12	4.5	36	80
033N1 / 033N4	85200	67	135	61	33	12	4.5	36	80